

DAIKIN 3P556731-2A
M18B265
無線LAN接続アダプター
機種名 BRP087A43 **据付説明書**

ホームページについて
◆仕様、詳細な設定方法、Q&Aなど最新の情報についてはホームページを参照してください。
URLはこちら
http://www.daikinaircon.com/app/about_DAIKIN_Smart_App.htm

安全上のご注意 必ず守ってください

◆据付け前に、この「安全上のご注意」をよくお読みのうえ、正しく据え付けてください。 ◆本文中に使われる「絵表示」の意味は次の通りです。
この据付説明書は据付工事終了後にお客様にお渡しください。
◆エアコンの試運転は、それぞれの据付説明書に従って完了させておいてください。

警告 死亡や重傷を負うおそれがある内容。

注意 軽傷を負うおそれ、または物的損害が発生するおそれがある内容。



据付時は

- 据付けは、お買い上げの販売店または専門業者に依頼する。(感電や火災の原因)
- 据付工事は、付属品および指定の部品を使用し、この据付説明書に従って確実に行う。(落下や感電、火災の原因)
- 電気工事は、電気工事士の資格のある方が「電気設備に関する技術基準」、「内線規程」およびこの据付説明書に従って施工し、専用回路を使用する。(感電や火災の原因)
- 据付工事は、電源を切って行う。(電気部品に触れると感電の原因)

- 可燃性ガスの漏れるおそれのある場所へは据え付けない。(発火の原因)
- 幼児の手の届く場所には据え付けない。(けがの原因)
- 浴室など、熱や蒸気が発生する所には据え付けない。(感電や火災の原因)
- 自動ドア、火災警報器などの自動制御機器の近くには据え付けない。(機器の誤動作による事故の原因)
- 接続コードを接続口から抜くときは、コネクタを持って抜く。(感電や火災の原因)

SAD005

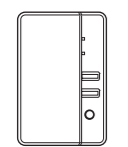
付属品の確認

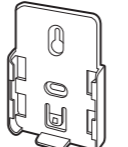
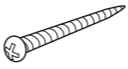
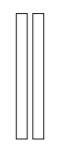
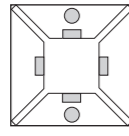
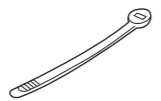
<p>Ⓐ接続アダプター 1個</p> 	<p>Ⓑ接続アダプター取付ネジ M3×8L 2本</p> 	<p>Ⓒ接続コード(1.6m) ※1 1本</p> 	<p>Ⓓホルダー 1個</p> 	<p>Ⓔホルダー取付ネジ M3×32L 2本</p> 
<p>Ⓕ両面テープ 2枚</p> 	<p>Ⓖ固定具 1個</p> 	<p>Ⓖ結束バンド 1個</p> 	<p>①SSID・KEYシール ※2 ②取扱説明書 ③据付説明書 ④遠隔操作シール 各1部</p>	

※1 延長したり、他のコードを使用したりしないでください。
※2 お客様が行うネットワーク設定に必要な番号のため、据付け後は、取扱説明書とともにお客様にお渡しください。

必要なときに【接続アダプターの初期化を行いたいとき】

- ◆設定をやり直したいときなどに、接続アダプターを工場出荷状態に初期化することができます。初期化すると、ネットワーク設定や消費電力履歴を含むデータが消去されます。
- ◆廃棄、譲渡時は、内部データを消去するために接続アダプターを初期化してください。

見える設置の場合

- ◆SETUPボタンとMODEボタンを同時に約5秒間長押しし、すべてのランプを点滅させる。その状態でSETUPボタンを押す。

見えない設置の場合

- ◆エアコンの運転停止中にリモコンの自動運転ボタンを約5秒間長押しする。([SP]がリモコンに表示) 温度調節▲▼ボタンで[A]を選択し、自動運転ボタンを約2秒間押しする。

各部の名前と働き

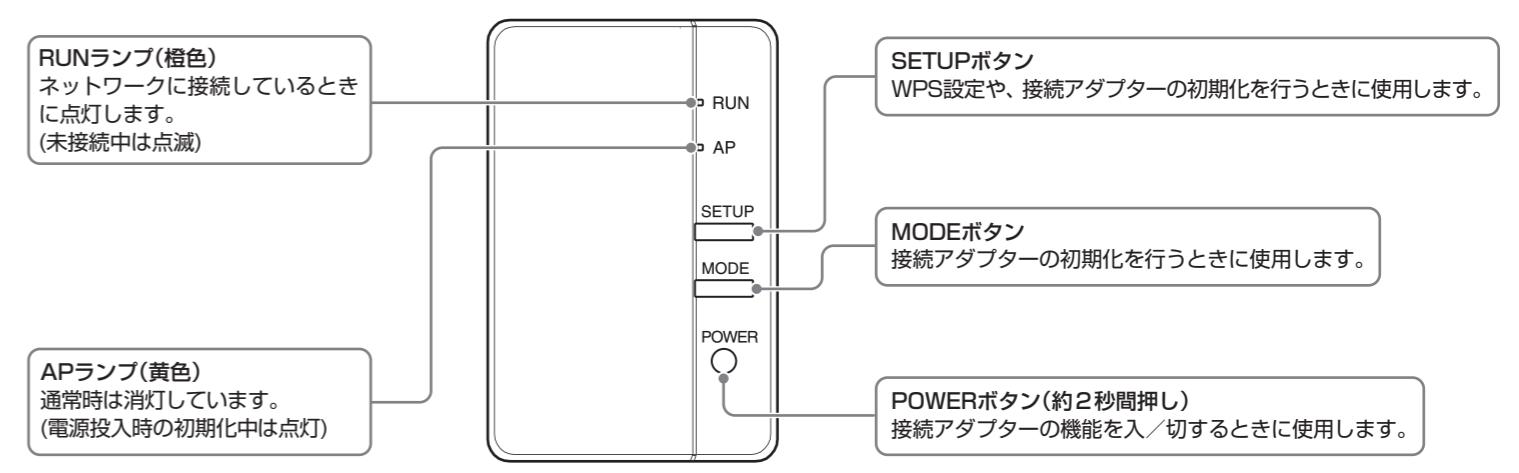

設置例

見える設置 : お部屋から接続アダプターが見える設置方法。
見えない設置 : 天井裏や壁の中などに取り付けられ、お部屋から接続アダプターが見えない設置方法。
◆接続アダプターのメンテナンスができるように据付けしてください。
◆接続アダプターの適用機種は、カタログでご確認ください。

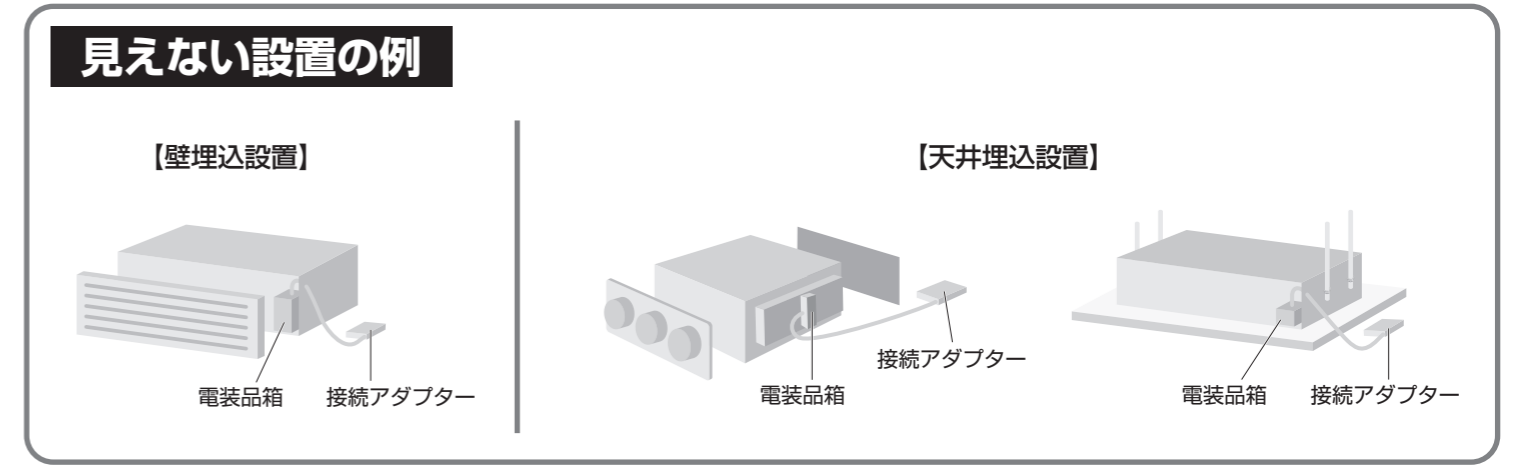

見えない設置の場合

こんなところには取り付けない

板金面やエアコンの側面などに設置しない。(受信不良の原因)
◆エアコン本体から離れたところに設置してください。

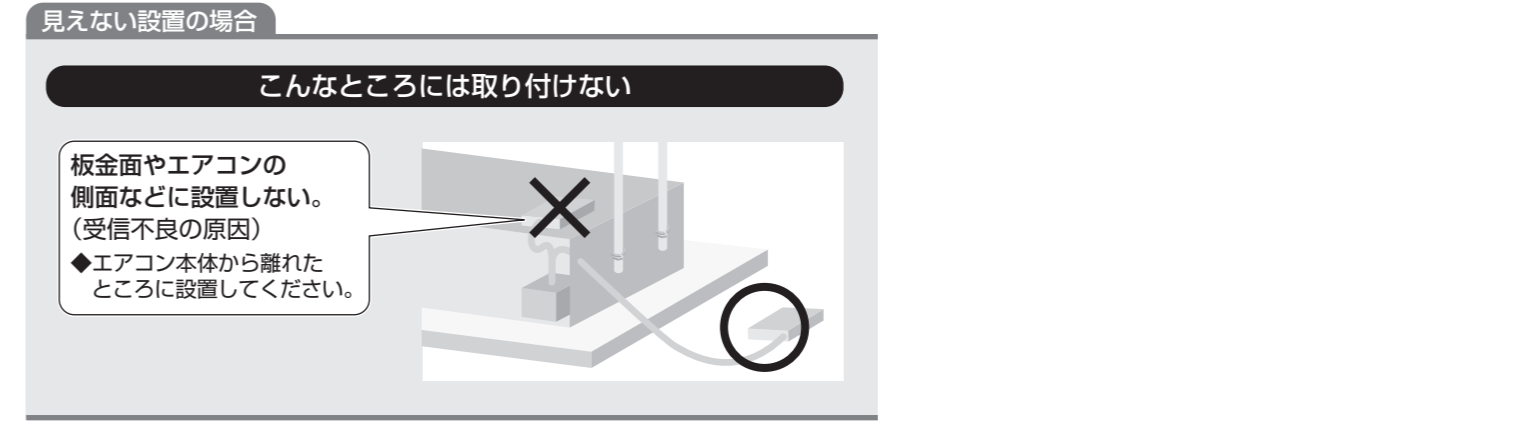

アダプターの据付け

1 室内ユニットに、㉔接続コードを取り付ける。

室内ユニットの電装品カバーを取り外し、㉔接続コードのコネクタを電装品箱のコネクタ「S801」に接続する。

◆電装品カバーの取外しかたや㉔接続コードの引き回しは、各エアコンの据付説明書を参照してください。

警告

据付工事は、必ず電源を切って行う。
(電気部品に触れると感電の原因)

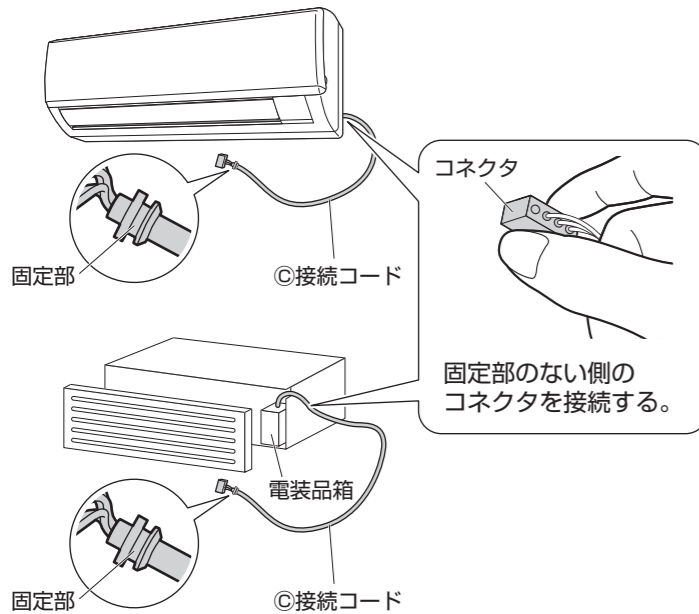

2 アダプターケース(上)を取り外す。

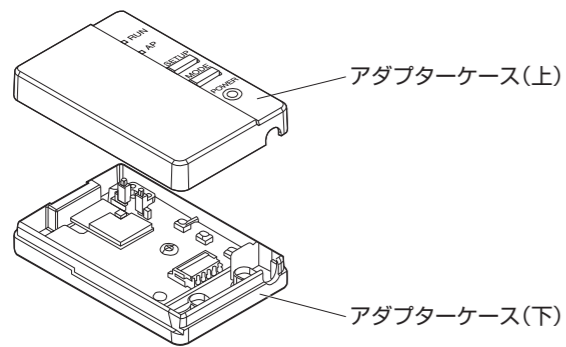

3 アダプターに㉔接続コードを取り付ける。

㉔接続コードのコネクタを取り付ける。

◆㉔接続コードはアダプターケース(下)の切欠き部に固定します。

固定部がある側のコネクタを接続する。

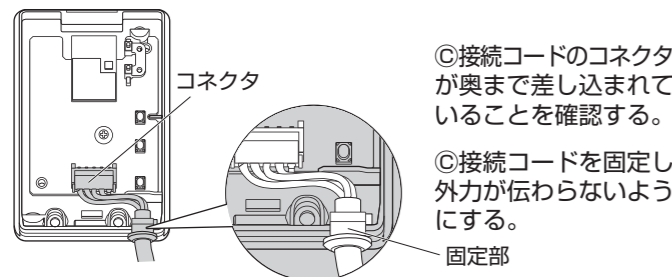

4 アダプターケースを元どおり取り付け、㉔接続アダプター取付ネジでネジ止めする。

①アダプターケース(上)上部のツメをアダプターケース(下)上部に引っかけてアダプターケースを閉じる。

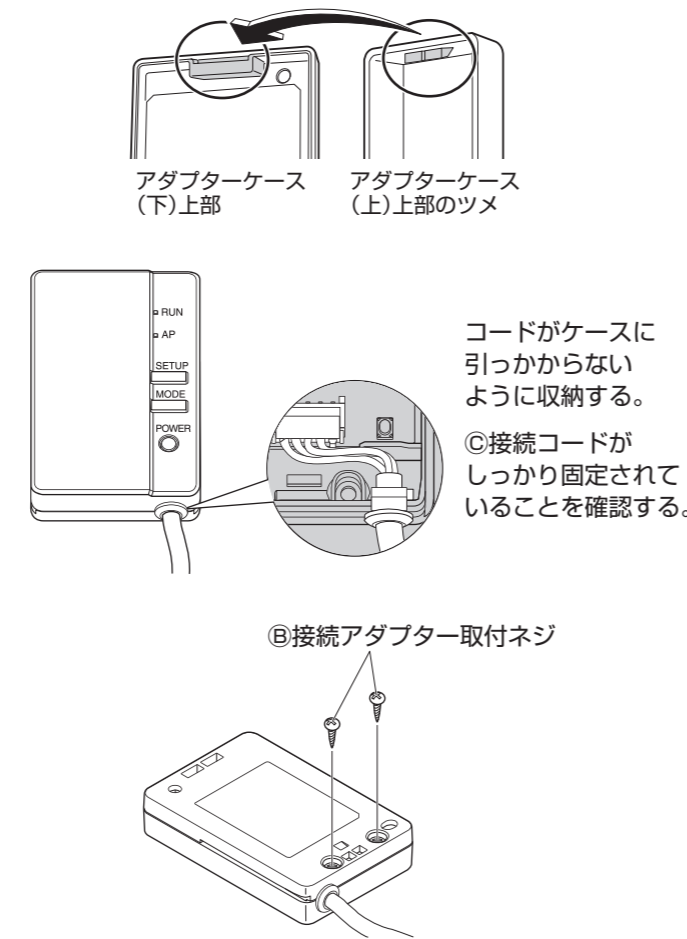

5 ㉔ホルダーを固定する。

室内ユニット付近に、㉔ホルダーを㉔ホルダー取付ネジで固定する。

- 屋外や水が直接掛かるような場所、室内ユニットのセンサー部付近には取り付けない。
- 板金面やエアコンの側面などには固定しない。

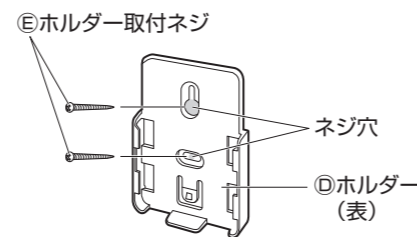

㉔両面テープで貼り付ける場合

◆壁紙の種類によっては、傷めたり、粘着力が弱まりアダプターが落下するおそれがあります。お客様とご相談のうえ、貼り付けてください。

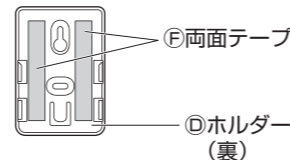

アダプターの据付け っづき

6 ㉔ホルダーにアダプターを差し込む。

◆㉔接続コードを壁などに固定する場合は、㉔固定具と㉔結束バンドを使用してください。

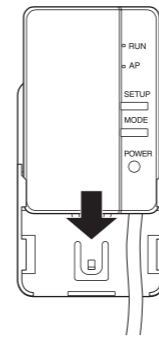

【㉔遠隔操作シールについて】

見える設置の場合

◆付属品の㉔遠隔操作シールを接続アダプター本体に貼り付けてください。

㉔遠隔操作シール



見えない設置の場合

◆付属品の㉔遠隔操作シールをエアコンのリモコン(裏面)に貼り付けてください。

㉔遠隔操作シール



7 エアコンの電源を入れる。

◆電源を入れる際は必ずアダプターケース(上)を取り付けてください。

見える設置の場合

接続アダプターのAPランプが消灯し、RUNランプが点灯または点滅することを確認する。

◆RUNランプが点滅している場合は異常ではありません。接続アダプターをネットワークに接続するとRUNランプは点灯に切り換わります。

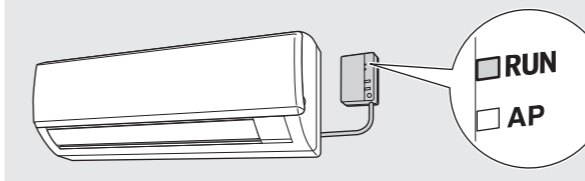

見えない設置の場合

室内ユニットの運転ランプとタイマーランプが同時に、またはタイマーランプのみ点滅していることを確認する。

◆見えない設置では接続アダプターのボタン操作や表示ランプの確認が行えません。代わりに、エアコンのリモコン操作と室内ユニットの表示ランプで確認できます。

確認のしかた

- エアコンの運転停止中にリモコンの自動運転ボタンを約5秒間長押しする。(「SP」がリモコンに表示) 温度調節▲▼ボタンで「4」を選択し、自動運転ボタンを押す。

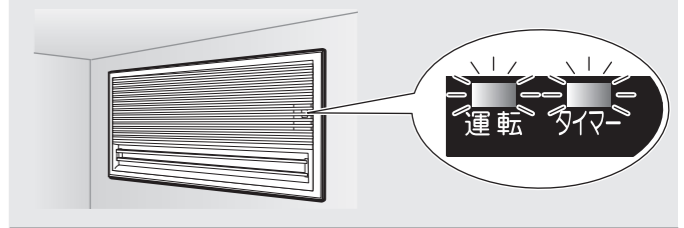

以上で据付け作業は終了です。