

安全上のご注意

必ず守ってください

◆据付け前に、この「安全上のご注意」をよくお読みの上、正しく据え付けてください。

◆本文中に使われる「絵表示」の意味は次の通りです。

この据付説明書は据付工事終了後にお客様にお渡しください。

◆エアコン本体の試運転は、エアコン本体の据付説明書に従って完了させておいてください。



禁止



指示を守る



警告

死亡や重傷を負うおそれがある内容。

据付時は



- 据付けは、お買い上げの販売店または専門業者に依頼する。
(水漏れや感電、火災の原因)
- 据付工事は、必ず付属品および指定の部品を使用し、この据付説明書に従って確実にを行う。
(ユニットの落下や水漏れ、感電、火災の原因)
- 電気工事は、電気工事士の資格のある方が「電気設備に関する技術基準」、「内線規程」およびこの据付説明書に従って施工し、必ず専用回路を使用する。
(感電や火災の原因)
- 据付工事は、必ず電源を切って行う。
(電気部品に触れると感電の原因)



- 本体を濡らしたり、浴室などでは使用しない。
(感電や火災の原因)
- 心臓ペースメーカーを装着されている方が利用する可能性がある場所では、本製品を使用しない。
(ペースメーカーなどの動作に影響を与えるおそれがあり、事故の原因)
- 心臓ペースメーカーや除細動器を装着している方の近くで使用しない。
(近すぎると電波によりペースメーカーなどの動作に影響を与えるおそれ)
- 自動ドア、火災警報器などの自動制御機器の近くでは、本製品を使用しない。
(機器の誤動作による事故の原因)



- 異常なニオイがしたり、異常音がしたり、過熱、発煙したときは、すぐにエアコンの電源プラグを抜く。
(火災、故障の原因)
◆お買い上げの販売店に点検を依頼してください。
- 本製品を落としたり、アダプターケースを破損した場合は、エアコンの電源プラグを抜く。
(火災や感電の原因)
◆お買い上げの販売店に点検を依頼してください。

ご使用時は



- 分解や改造、修理をしない。
(火災や感電、けがの原因)
- 濡れた手で本製品を扱わない。
(感電や火災の原因)



注意

傷害を負うおそれ、または物的損害が発生するおそれがある内容。



- 可燃性ガスの漏れるおそれのある場所へは据え付けない。
(発火の原因)
- 幼児の手の届く場所には据え付けない。
(けがの原因)







- 接続コードを接続口から抜くときは、コネクタを持って抜く。
(火災、感電の原因)

- 電子レンジの近くで本製品を使用しない。
(通信に影響を及ぼす原因)

SAD002

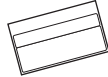
付属部品の確認

㉔無線LAN接続アダプター  1個	㉕固定用シール  1枚	㉖取付ネジ  2本	㉗品番シール*  1枚
㉘据付説明書  1部	㉙遠隔操作シール  1部	※本紙のシール貼付部に貼り付けて大切に保管してください。	

構成図

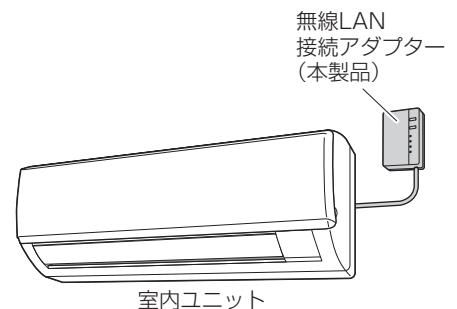

本製品購入から ご利用までの流れ

1 工事設定 販売工事店で実施

- ・室内ユニットへの取付け
- ・本製品の動作確認

2 接続設定 お客様で実施

- ・本製品とスマートフォン(タブレットPC)および、ルーター(無線LANアクセスポイント)との接続設定

各部の名前

POWERランプ(緑色)
運転中に点灯します。

RUNランプ(橙色)
ルーター(無線LANアクセスポイント)へ接続中に点灯します。

APランプ(黄色)
インターネットを介した外部からの遠隔操作が無効の際に点灯します。

無線LAN接続アダプター

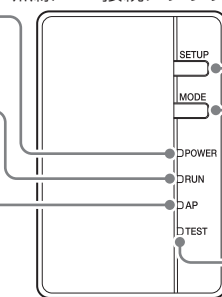

SETUPボタン
簡単設定で使用します。

MODEボタン
インターネットを介した外部からの遠隔操作の有効/無効を切り換える際に使用します。

TESTランプ(赤色)
アダプター本体のテスト動作時に点灯します。

【接続アダプターの初期化について】

- ◆接続アダプターを工場出荷状態に初期化します。(ネットワーク設定や消費電力履歴を含むデータが消去されます。)
- SETUPボタンとMODEボタンを同時に5秒間長押しすると、すべてのランプが点滅します。その状態でSETUPボタンを押すと初期化されます。

1 工事設定

販売工事店で実施

1 アダプターケース(上)を取り外す

上下ケース間のくぼみにマイナスドライバーを押し込みながら取り外す。(ケースに傷が付かないよう注意する)

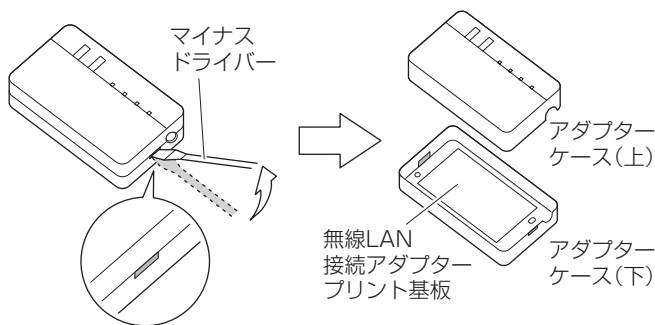

2 本製品に接続コードを取り付ける

接続コードのコネクタを取り付ける。

- ◆接続コードはアダプターケース(下)の切欠き部に固定します。

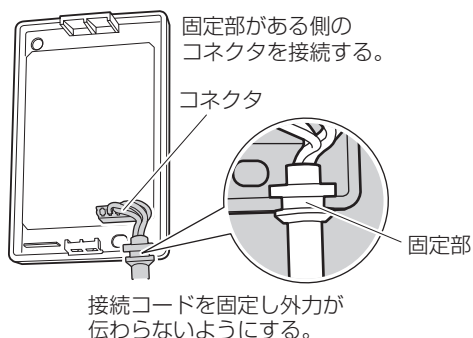

コードケースが付いている機種の場合

- ◆マイナスドライバーでコードケースを外してください。コードケースの外しかたは、各エアコンの据付説明書を参照してください。

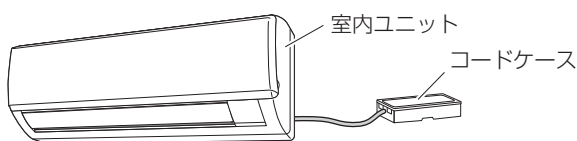

3 アダプターケース(下)を取り付ける

(メンテナンス時にアダプターケース(上)を取り外せるように据え付ける)
(屋外や水が直接掛かるような場所には取り付けない)

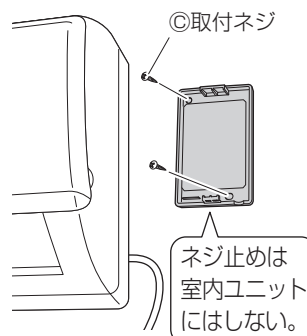

⑧固定用シールで貼り付ける場合

- ◆ケース(下)の裏側に貼り付けます。



- ◆製品本体に貼り付ける場合には、室内ユニットのセンサー部の穴をふさがらないでください。

4 アダプターケースをもとどおり取り付ける

ケース(下)上部のツメに
ケース(上)上部を引っかけて
ケースを閉じる。

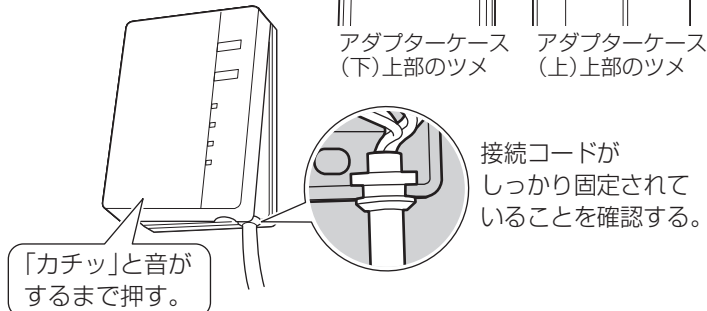

5 エアコンの電源を入れ、本製品のPOWERランプが点灯することを確認する

(電源を入れた直後の初期動作時にはPOWERランプが点滅)

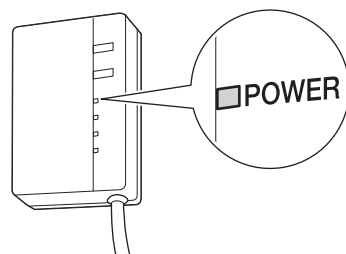

- ◆電源を入れる際は必ずアダプターケース(上)を取り付けてください。

お客様でご用意いただくもの

- スマートフォンまたはタブレットPC
(2013年12月現在の対応OSは、Android2.3.3以上/
iOS5.0以上。最新の対応OSについてはホームページを
参照してください。)
 - インターネット回線と通信機器
(モデム/ルーター/ONUなど)
 - 無線LANアクセスポイント
 - 専用アプリ「Daikin Smart APP」のインストール
- インストールの方法

Androidの場合	iOS(iPhoneなど)の場合
①[Google Play]を開く	①[App Store]を開く
②[DaikinAPP]を検索	②[DaikinAPP]を検索
③画面に従ってインストール	③画面に従ってインストール

- ◆アプリは無料です。ダウンロードや操作には通信料が発生します。
- ◆アプリ「Daikin Smart APP」およびダウンロードサービス「GooglePlay」「App Store」の名称は2013年12月時点のものです。名称は変更される可能性があります。

簡単設定

◆ルーター(無線LANアクセスポイント)にWPSボタンがある場合の簡単接続を行います。

WPS以外の簡単設定(AOSSなど)は対応していません。
詳細設定を行ってください。

1 POWERランプが点灯し、RUNランプが点滅していることを確認する。

- ◆POWERランプが点灯し、RUNランプが消灯している場合、本製品のMODEボタンを約2秒間長押しし、RUNランプを点滅させます。(点滅するまで約30秒)

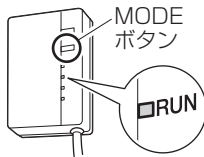

2 ルーター(無線LANアクセスポイント)のWPSボタンを長押しする。

- ◆詳細はルーター(無線LANアクセスポイント)に付属の説明書を参照してください。

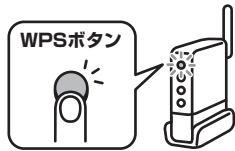

3 本製品のSETUPボタンを約2秒間長押しする。

- ◆本製品のRUNランプの点滅が速くなり、本製品とルーター(無線LANアクセスポイント)が接続されると点灯します。

4 スマートフォン(タブレットPC)とルーター(無線LANアクセスポイント)を接続する。

- ◆詳細はルーター(無線LANアクセスポイント)に付属の説明書を参照してください。

5 インストールした[DaikinAPP]をタップする。

- ◆画面に従って設定および操作してください。

【お知らせ】

- ◆機器一覧画面で  が表示される場合はファームウェアのバージョンアップのお知らせです。タップしてバージョンアップしてください。



詳細設定

- ◆WPSを使用した簡単接続ができない場合、以下の方法で接続します。
- ◆iOSの画面にて説明しています。

1 本製品のMODEボタンを約2秒間長押し、APランプを点灯させる。(点灯するまで約10秒)

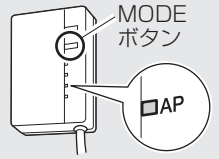

2 ルーター(無線LANアクセスポイント)を中継せずにスマートフォン(タブレットPC)とアダプターを直接、無線LAN接続する。

- ◆スマートフォンの設定で「Wi-Fi」から③品番シールまたは、無線LAN接続アダプターに記載のSSID(DaikinAP*****)を選択し、KEYを入力してください。

3 インストールした[DaikinAPP]をタップする。

4 ネットワーク設定を行う。

- ①機器一覧画面で [編集] をタップする。
- ②機器設定編集画面で 設定する機器をタップし [ネットワーク設定] をタップする。



- ③ネットワーク設定で、ルーター(無線LANアクセスポイント)のSSIDとパスワードを入力し[接続]をタップする。IPアドレスやDNSアドレスの手動設定、プロキシ設定を行う場合は、ネットワーク設定画面中のネットワーク詳細設定のメニューより設定してください。



- ◆上記設定後、本製品とルーター(無線LANアクセスポイント)の接続が完了するとRUNランプが点灯します。1分以上RUNランプが点灯しないようでしたら、ルーター(無線LANアクセスポイント)の電源やSSID、パスワードを確認の上、手順1からやり直してください。

5 スマートフォン(タブレットPC)とルーター(無線LANアクセスポイント)を接続する。

- ◆詳細はルーター(無線LANアクセスポイント)に付属の説明書を参照してください。

【⑥遠隔操作シールについて】

- ◆付属部品の⑥遠隔操作シールを接続アダプター本体に貼り付けてください。

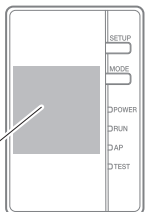

⑥遠隔操作シール

困ったとき

ここでは据付工事および接続設定に関する疑問やトラブルに対する解決方法が記載されています。詳細はホームページを参照してください。

このようなときに	説明・調べるところ
すべてのランプが点灯しない	本製品が正しく据付けされていない。 → 据付けの確認をしてください。 本製品が動作不良を起こしている。 → エアコンの電源を入れ直してください。
機器一覧画面で機器(エアコン)が見つからない	本製品のランプが消灯している。 → RUNランプが点灯していることを確認してください。 → 電源が入っていることを確認してください。 → 簡単設定もしくは詳細設定をもう1度行ってください。 → ルーター(無線LANアクセスポイント)を本製品の近くに移動してください。 → 対応外のスマートフォン、アクセスポイント、無線ルーターをご使用になっている可能性があります。詳細はホームページを参照してください。

保証とアフターサービス

保証について

- 保証書の記載事項をお確かめのうえ、大切に保管してください。
- 保証期間はご購入日から1年間です。

<保証期間中>

保証書の規定に従って出張修理させていただきます。
その際には、「保証書」をご提示ください。

<保証期間経過後>

修理すればご使用できる場合は、有料にて修理させていただきます。
修理料金は、技術料+部品代+出張料などで構成されています。

補修用性能部品の保有期間について

- 無線LAN接続アダプターの補修用性能部品の保有期間は製造打切り後6年です。

「補修用性能部品」とは、その製品の機能を維持するために必要な部品のことです。

- iPhoneはApple Inc.の商標および登録商標です。
- AndroidはGoogle inc.の商標および登録商標です。

- AOSSは株式会社バッファローの商標および登録商標です。
- その他、記載されている会社名、商品名は各社の商標、登録商標です。

お客様
ご相談窓口



0120-88-1081 (コンタクトセンター)

フリーダイヤル

非通知設定の方は、最初に**186**をダイヤルしていただき、発信番号の通知をお願いしております。

WEB案内

<http://www.daikincc.com>



ダイキン工業株式会社

〒530-8323 大阪市北区中崎西二丁目4番12号
梅田センタービル

3P331479-6M