

DAIKIN 3P556731-1
M18B216
無線LAN接続アダプター
機種名 BRP087A42 **据付説明書**

ホームページについて
◆仕様、詳細な設定方法、Q&Aなど最新の情報についてはホームページを参照してください。
URLはこちら
http://www.daikinaircon.com/app/about_DAIKIN_Smart_App.htm

安全上のご注意 必ず守ってください

◆据付け前に、この「安全上のご注意」をよくお読みの上、正しく据え付けてください。 ◆本文中に使われる「絵表示」の意味は次の通りです。

この据付説明書は据付工事終了後にお客様にお渡しください。

◆エアコンまたはカライエの試運転は、それぞれの据付説明書に従って完了させておいてください。

警告 死亡や重傷を負うおそれがある内容。

注意 軽傷を負うおそれ、または物的損害が発生するおそれがある内容。

据付時は

- 据付けは、お買い上げの販売店または専門業者に依頼する。(感電や火災の原因)
- 据付工事は、付属品および指定の部品を使用し、この据付説明書に従って確実に行う。(落下や感電、火災の原因)
- 電気工事は、電気工事士の資格のある方が「電気設備に関する技術基準」、「内線規程」およびこの据付説明書に従って施工し、専用回路を使用する。(感電や火災の原因)
- 据付工事は、電源を切って行う。(電気部品に触れると感電の原因)

- 可燃性ガスの漏れるおそれのある場所へは据え付けない。(発火の原因)
- 幼児の手の届く場所には据え付けない。(けがの原因)
- 浴室など、熱や蒸気が発生する所には据え付けない。(感電や火災の原因)
- 自動ドア、火災警報器などの自動制御機器の近くには据え付けない。(機器の誤動作による事故の原因)
- 接続コードを接続口から抜くときは、コネクタを持って抜く。(感電や火災の原因)

付属品の確認

<p>㉑接続アダプター 1個</p>	<p>㉒接続アダプター取付ネジ M3×8 2本</p>	<p>㉓接続コード(1.6m) ※1 1本</p>	<p>㉔ホルダー 1個</p>	<p>㉕ホルダー取付ネジ M3×32 2本</p>	<p>㉖両面テープ 2枚</p>
<p>㉗固定具 1個</p>	<p>㉘結束バンド 1個</p>	<p>①SSID・KEYシール ※2 ②取扱説明書 ③据付説明書 ④据付説明書(カライエ配線用) ⑤遠隔操作シール</p> <p>各1部</p>			

※1 ◆延長したり、他のコードを使用したりしないでください。
◆一部の機種ではあらかじめ室内ユニットに取り付けられています。

※2 お客様が行うネットワーク設定に必要な番号のため、据付け後は、取扱説明書とともにお客様にお渡しください。

必要なときに【接続アダプターの初期化を行いたいとき】

◆設定をやり直したいときなどに、接続アダプターを工場出荷状態に初期化することができます。初期化すると、ネットワーク設定や消費電力履歴を含むデータが消去されます。

◆廃棄、譲渡時は、内部データを消去するために接続アダプターを初期化してください。

見える設置の場合

◆SETUPボタンとMODEボタンを同時に約5秒間長押しし、すべてのランプを点滅させる。
その状態でSETUPボタンを押す。

見えない設置の場合

【自動運転ボタンのあるリモコンの場合】
◆エアコンの運転停止中にリモコンの自動運転ボタンを約5秒間長押しする。([SP]がリモコンに表示) 温度調節▲▼ボタンで[A]を選択し、自動運転ボタンを約2秒間押し。

【明るさボタンのあるリモコンの場合】
◆エアコンの運転停止中に、リモコンのふたを開けて明るさボタンを約5秒間長押しする。([SP]がリモコンに表示) 温度調節▲▼ボタンで[A]を選択し、明るさボタンを約2秒間押し。

【おまかせボタンのあるリモコンの場合】
◆エアコンの運転停止中にリモコンのおまかせボタンを約5秒間長押しする。([アダプター設定]がリモコンに表示) リモコンのふたを開けて▲▼ボタンで[アダプター初期化]を選択し、メニュー/決定ボタンを押す。

各部の名前と働き

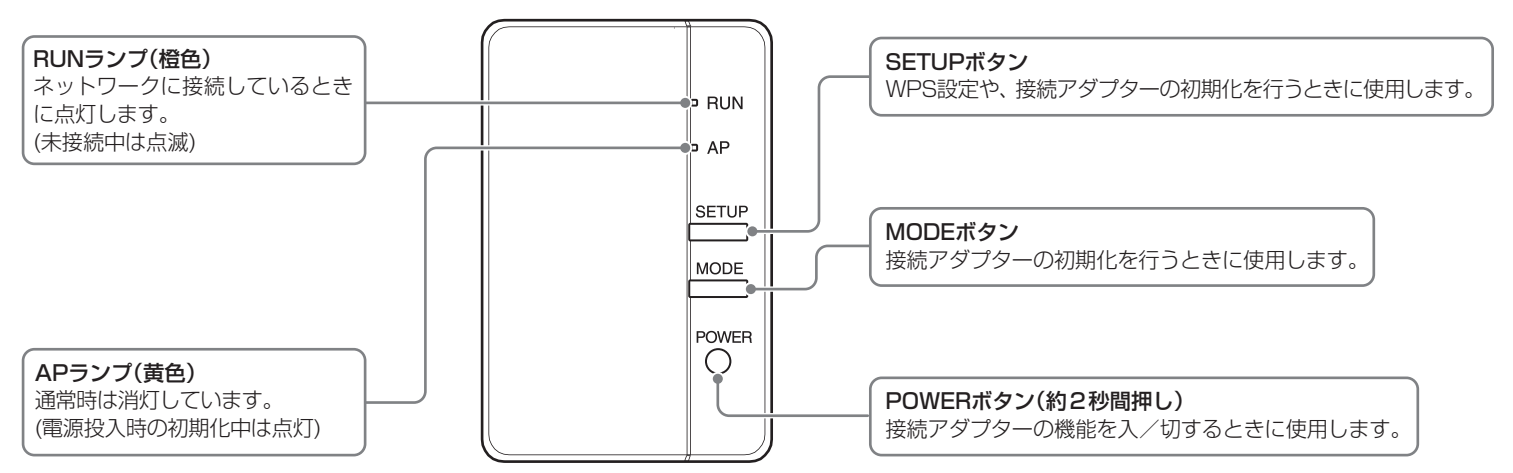

構成図

見える設置 : お部屋から接続アダプターが見える設置方法。
見えない設置 : 天井裏や壁の中、エアコン本体内部などに取り付けられ、お部屋から接続アダプターが見えない設置方法。
◆接続アダプターのメンテナンスができるように据付けしてください。

エアコン

- 壁掛形 見える設置** : 接続アダプター
- 壁掛形 見えない設置*** : 接続アダプター(エアコン本体内部) ※LXシリーズのみ可能です。
- 床置形 見える設置*** : 接続アダプター ※見えない設置でも据付けできます。

アメニティビルトイン形 見えない設置

- 【半間幅タイプ】** : 電装箱、接続アダプター
- 【一間幅タイプ】** : 電装箱、接続アダプター
- 【天井埋込タイプ】** : 電装箱、接続アダプター

- 天井埋込カセット形 見えない設置** : 電装箱、接続アダプター
- 壁埋込形 見えない設置** : 電装箱、接続アダプター
- カライエ 壁掛形 見える設置** : 接続アダプター

見えない設置の場合

こんなところには取り付けない

板金面やエアコンの側面などに設置しない。(受信不良の原因)
◆エアコン本体から離れたところに設置してください。

アダプターの据付け

◆イラストは壁掛形のエアコンで説明しています。
 カライエを接続する時は、①据付説明書(カライエ配線用)をご覧ください。

◆一部の機種ではあらかじめ室内ユニットに◎接続コードが取り付けられています。その場合は②から進めてください。

①室内ユニットに、◎接続コードを取り付ける。

室内ユニットの前面グリルを取り外し、◎接続コードのコネクタを電装品箱のコネクタ「S21」(白色)に接続する。

◆前面グリルの取外しかたや◎接続コードの引き回しは、各エアコンの据付説明書を参照してください。
 (◎接続コードは、HA接続コードに対応しています)

警告

据付工事は、必ず電源を切って行う。
 (電気部品に触れると感電の原因)

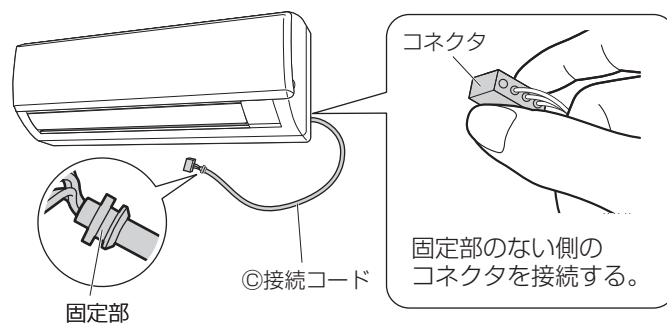

◆「S21」(白色)のコネクタがない場合はその室内ユニットに合った別売品プリント基板を取り付けてください。

②アダプターケース(上)を取り外す。

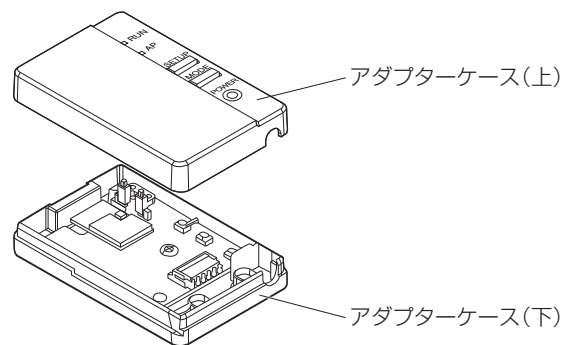

③アダプターに◎接続コードを取り付ける。

◎接続コードのコネクタを取り付ける。

◆◎接続コードはアダプターケース(下)の切欠き部に固定します。

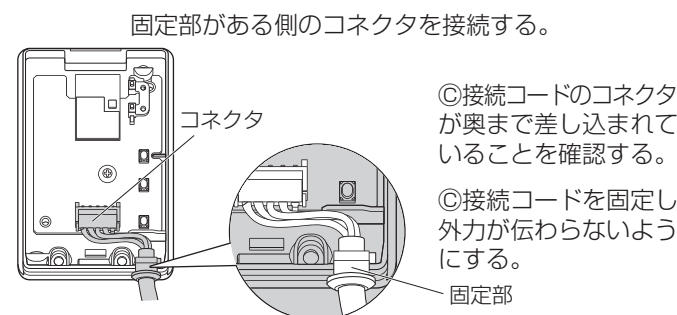

◆コネクタにコードケースがついている機種があります。マイナスドライバーでコードケースを外してください。コードケースの外しかたは、各エアコンの据付説明書を参照してください。

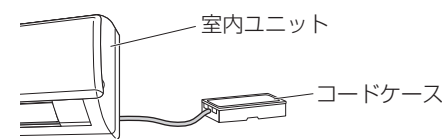

④アダプターケースを元どおり取り付け、◎接続アダプター取付ネジでネジ止めする。

①アダプターケース(上)上部のツメをアダプターケース(下)上部に引っかけてアダプターケースを閉じる。

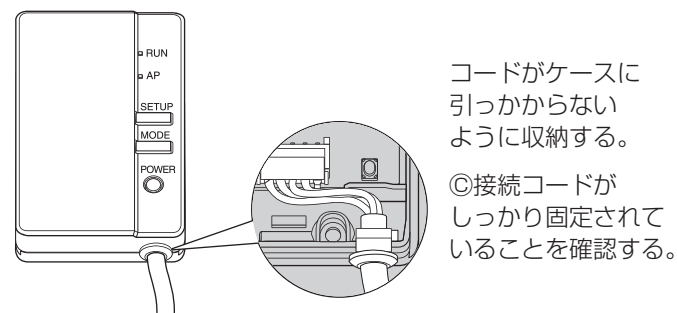
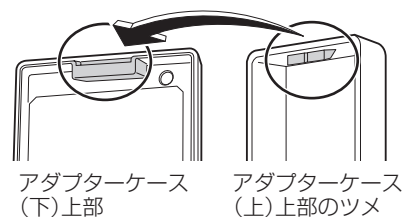

◎接続アダプター取付ネジ

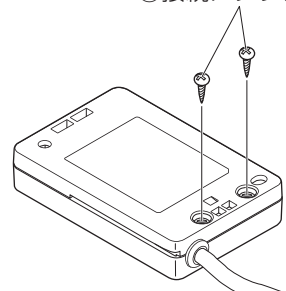

アダプターの据付け つづき

⑤◎ホルダーを固定する。

室内ユニット付近に、◎ホルダーを◎ホルダー取付ネジで固定する。

- 屋外や水が直接掛かるような場所、室内ユニットのセンサー部付近には取り付けない。
- 板金面やエアコンの側面などには固定しない

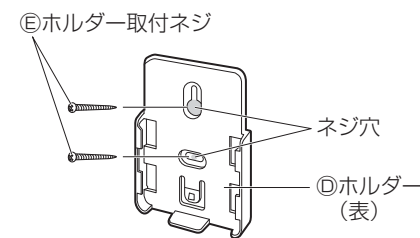

◎両面テープで貼り付ける場合

◆壁紙の種類によっては、傷めたり、粘着力が弱まりアダプターが落下するおそれがあります。お客様とご相談のうえ、貼り付けてください。

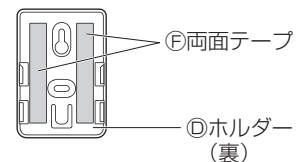

⑥◎ホルダーにアダプターを差し込む。

●◎接続コードを壁に固定する場合は、◎固定具を用いる。

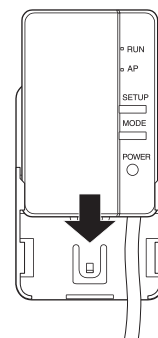

【◎遠隔操作シールについて】

見える設置の場合

◆付属品の◎遠隔操作シールを接続アダプター本体に貼り付けてください。

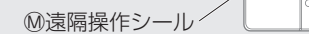

見えない設置の場合

◆付属品の◎遠隔操作シールをエアコンのリモコンに貼り付けてください。

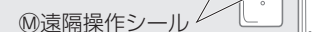

⑦エアコンまたはカライエの電源を入れる。

◆電源を入れる際は必ずアダプターケース(上)を取り付けてください。

見える設置の場合

接続アダプターのAPランプが消灯し、RUNランプが点灯または点滅することを確認する。

●RUNランプが点滅している場合は異常ではありません。接続アダプターをネットワークに接続するとRUNランプは点灯に切り換わります。

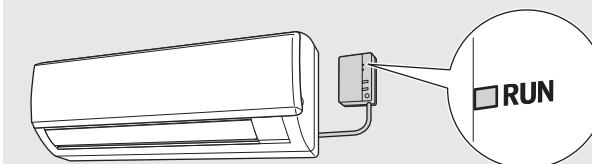

見えない設置の場合

室内ユニットの運転ランプとタイマーランプが同時に、またはタイマーランプのみ点滅していることを確認する。

人検知センサーのある機種は、マルチモニターランプ(赤または青)と人検知センサーランプ(緑)が交互に点滅していることを確認する。

◆見えない設置では接続アダプターのボタン操作や表示ランプの確認が行えません。代わりに、エアコンのリモコン操作と室内ユニットの表示ランプで確認できます。その場合のリモコン操作は自動運転ボタンのあるリモコン、明るさボタンのあるリモコン、おまかせボタンのあるリモコンで異なります。以下の内容を参照して設定してください。

自動運転ボタンのあるリモコンの場合

●エアコンの運転停止中にリモコンの自動運転ボタンを約5秒間長押しする。([SP]がリモコンに表示) 温度調節▲▼ボタンで[4]を選択し、自動運転ボタンを押す。

明るさボタンのあるリモコンの場合

●エアコンの運転停止中に、リモコンのふたを開けて明るさボタンを約5秒間長押しする。([SP]がリモコンに表示) 温度調節▲▼ボタンで[4]を選択し、明るさボタンを押す。

おまかせボタンのあるリモコンの場合

●エアコンの運転停止中にリモコンのおまかせボタンを約5秒間長押しする。([アダプター設定]がリモコンに表示) ふたを開けて▲▼ボタンで[モード2切換]を選択し、メニュー/決定ボタンを押す。

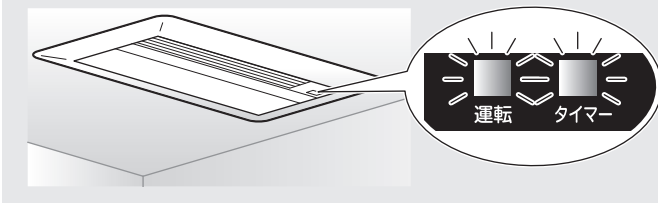

以上で据付け作業は終了です。