

安全上のご注意

必ず守ってください

◆据付け前に、この「安全上のご注意」をよくお読みの上、正しく据え付けてください。

◆本文中に使われる「絵表示」の意味は次の通りです。

この据付説明書は据付工事終了後にお客様にお渡しください。

◆エアコン本体の試運転は、エアコン本体の据付説明書に従って完了させておいてください。



禁止



指示を守る



警告

死亡や重傷を負うおそれがある内容。

据付時は



- 据付けは、お買い上げの販売店または専門業者に依頼する。
(水漏れや感電、火災の原因)
- 据付工事は、必ず付属品および指定の部品を使用し、この据付説明書に従って確実に行う。
(ユニットの落下や水漏れ、感電、火災の原因)
- 電気工事は、電気工事士の資格のある方が「電気設備に関する技術基準」、「内線規程」およびこの据付説明書に従って施工し、必ず専用回路を使用する。
(感電や火災の原因)
- 据付工事は、必ず電源を切って行う。
(電気部品に触れると感電の原因)



- 本体を濡らしたり、浴室などでは使用しない。
(感電や火災の原因)
- 心臓ペースメーカーを装着されている方が利用する可能性がある場所では、本製品を使用しない。
(ペースメーカーなどの動作に影響を与えるおそれがあり、事故の原因)
- 心臓ペースメーカーや除細動器を装着している方の近くで使用しない。
(近すぎると電波によりペースメーカーなどの動作に影響を与えるおそれ)
- 自動ドア、火災警報器などの自動制御機器の近くでは、本製品を使用しない。
(機器の誤動作による事故の原因)



- 異常なニオイがしたり、異常音がしたり、過熱、発煙したときは、すぐにエアコンの電源プラグを抜く。
(火災、故障の原因)
◆お買い上げの販売店に点検を依頼してください。
- 本製品を落としたり、アダプターケースを破損した場合は、エアコンの電源プラグを抜く。
(火災や感電の原因)
◆お買い上げの販売店に点検を依頼してください。

ご使用時は



- 分解や改造、修理をしない。
(火災や感電、けがの原因)
- 濡れた手で本製品を扱わない。
(感電や火災の原因)



注意

傷害を負うおそれ、または物的損害が発生するおそれがある内容。



- 可燃性ガスの漏れるおそれのある場所へは据え付けない。
(発火の原因)
- 幼児の手の届く場所には据え付けない。
(けがの原因)



- 接続コードを接続口から抜くときは、コネクタを持って抜く。
(火災、感電の原因)



- 電子レンジの近くで本製品を使用しない。
(通信に影響を及ぼす原因)

SAD002

付属部品の確認

無線LAN接続アダプター <BRP051A41>

㉑ 接続アダプター 1個	㉒ 接続コード (1.6m) ※1 1本	㉓ 固定用シール 1枚	㉔ 取付ネジ 2本	㉕ 品番シール ※2 1枚
㉖ 据付説明書 1部	㉗ 遠隔操作シール 1部	※1 ◆延長したり、他のコードを使用したりしないでください。 ◆一部の機種ではあらかじめ室内ユニットに取り付けられています。 ※2 ◆本紙のシール貼付部に貼り付けて大切に保管してください。		

有線LAN接続アダプター <BRP061A41>

㉑ 接続アダプター 1個	㉒ 接続コード (1.6m) ※1 1本	㉔ 取付ネジ 2本	㉕ 据付説明書 1部
㉖ 遠隔操作シール 1部	㉗ 結束バンド 1個	㉘ シール(黒) 1個	

各部の名前

無線LAN接続アダプター <BRP051A41>

POWERランプ(緑色)
通電中に点灯します。

RUNランプ(橙色)
ルーター(無線LAN
アクセスポイント)へ
接続中に点灯します。

APランプ(黄色)
インターネットを介
した外部からの遠隔
操作が無効の際に点
灯します。

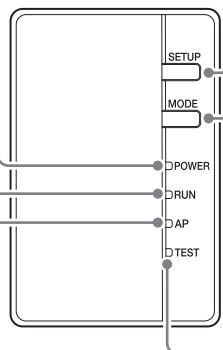

SETUPボタン
見える設置の場合の簡
単設定で使用します。

MODEボタン
インターネットを介
した外部からの遠隔
操作の有効/無効を
切り換える際に使用
します。

TESTランプ(赤色)
アダプター本体の
テスト動作時に
点灯します。

有線LAN接続アダプター <BRP061A41>

POWERランプ(緑色)
通電中に点灯します。

RUNランプ(橙色)
宅内のネットワー
クへのリンク中に点
灯します。

APランプ(黄色)
インターネットを介
した外部からの遠隔
操作が無効の際に点
灯します。

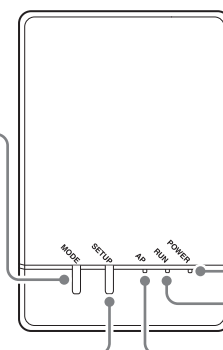

MODEボタン
インターネットを介
した外部からの遠隔
操作の有効/無効を
切り換える際に使用
します。

SETUPボタン
IPアドレスの設定方
法(自動取得/手動
取得)を切り換える
際に使用します。

【◎遠隔操作シールについて】

見える設置の場合

◆付属部品の◎遠隔操作シールを接続アダプター本体に貼り付けてください。

◎遠隔操作シール

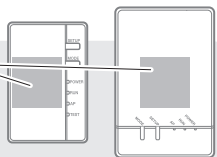

見えない設置の場合

◆付属部品の◎遠隔操作シールをエアコンのリモコンに貼り付けてください。

◎遠隔操作シール



構成図

見える設置 : お部屋から接続アダプターが見える設置方法。

見えない設置 : 天井裏や壁の中などに取り付けられ、お部屋から接続アダプターが見えない設置方法。

◆接続アダプターのメンテナンスができるように据付けしてください。

壁掛形

見える設置

接続アダプター



床置形

見える設置*

*見えない設置でも据付けできます。

接続アダプター

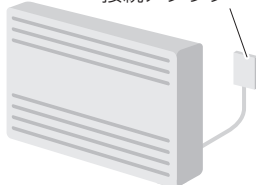

アメニティビルトイン形

見えない設置

<半間幅タイプ>

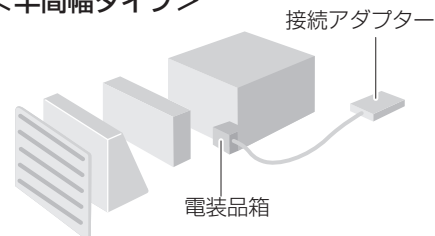

<一間幅タイプ>

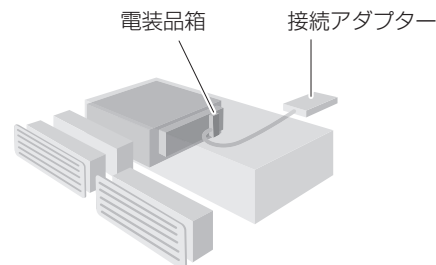

<天井埋込タイプ>

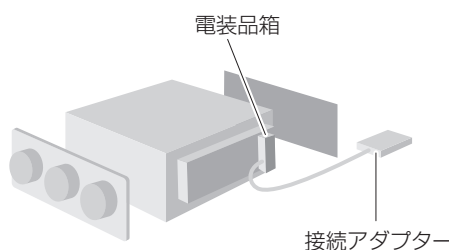

天井埋込カセット形

見えない設置

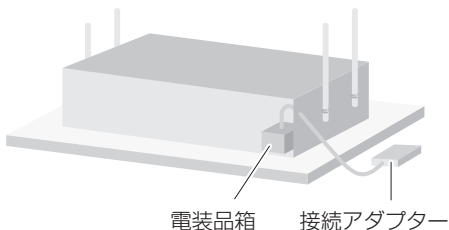

壁埋込形

見えない設置

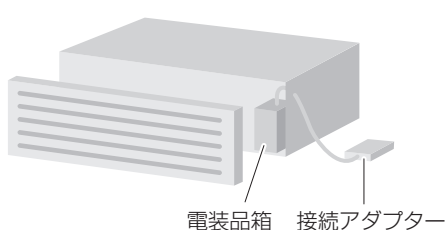

見えない設置の場合

こんなところには取り付けない

板金面やエアコンの側面などに設置しない。*(受信不良の原因)

◆エアコン本体から離れたところに設置してください。

*有線LAN接続アダプターは設置できます。

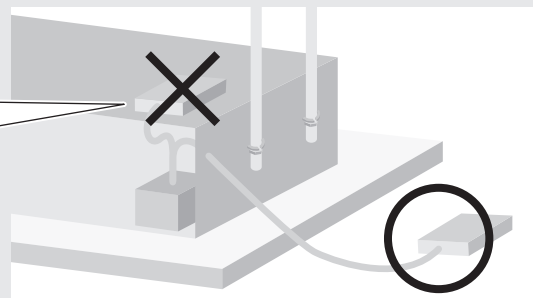

- ◆イラストは壁掛形にて説明しています。
- ◆一部の機種ではあらかじめ室内ユニットに㊸接続コードが取り付けられています。その場合は㊸から進めてください。

1 室内ユニットに、㊸接続コードを取り付ける。

室内ユニットの前面グリルを取り外し、㊸接続コードのコネクタを電装品箱のコネクタ「S21」(白色)に接続する。

- ◆前面グリルの取外しかたや㊸接続コードの引き回しは、各エアコンの据付説明書を参照してください。(㊸接続コードは、HA接続コードに対応しています)

警告

据付工事は、必ず電源を切って行う。
(電気部品に触れると感電の原因)

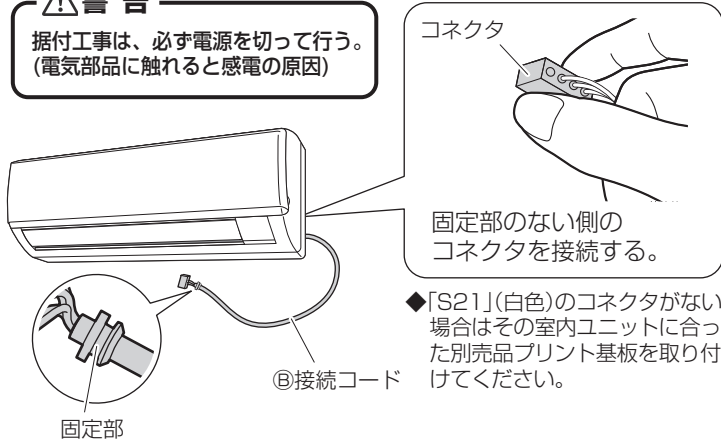

2 アダプターケース(上)を取り外す。

上下ケース間のくぼみにマイナスドライバーを押し込みながら取り外す。(ケースに傷が付かないよう注意する)

【無線LAN接続アダプター】

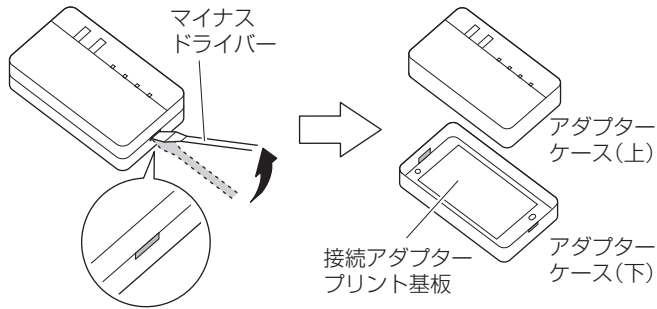

【有線LAN接続アダプター】

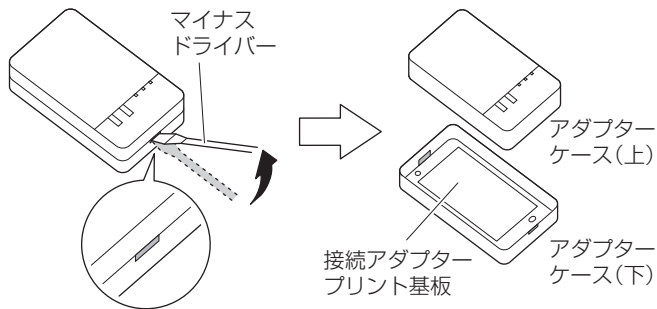

無線 無線専用手順

3 本製品に㊸接続コードを取り付ける。

㊸接続コードのコネクタを取り付ける。

- ◆㊸接続コードはアダプターケース(下)の切欠き部に固定します。

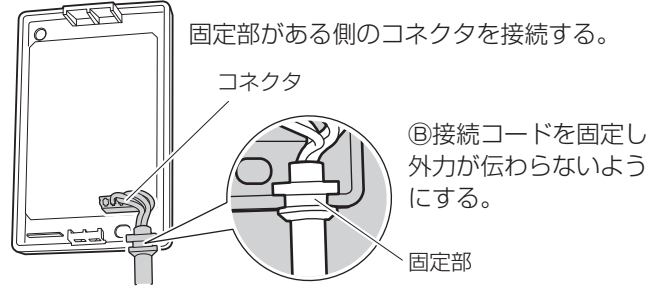

- ◆コネクタにコードケースがついている機種があります。マイナスドライバーでコードケースを外してください。コードケースの外しかたは、各エアコンの据付説明書を参照してください。

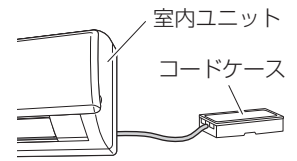

4 アダプターケース(下)を取り付ける。

(メンテナンス時にアダプターケース(上)を取り外せるように据え付ける)

(屋外や水が直接掛かるような場所には取り付けない)

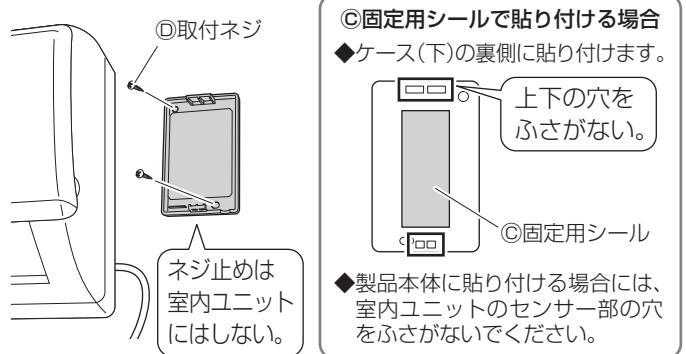

見えない設置の場合は、メンテナンス時を考慮して㊸固定用シールまたは㊸取付ネジで固定しない。(接続アダプターを置くだけにする)

5 アダプターケースをもとどおり取り付け。

ケース(下)上部のツメにケース(上)上部を引っかけてケースを閉じる。

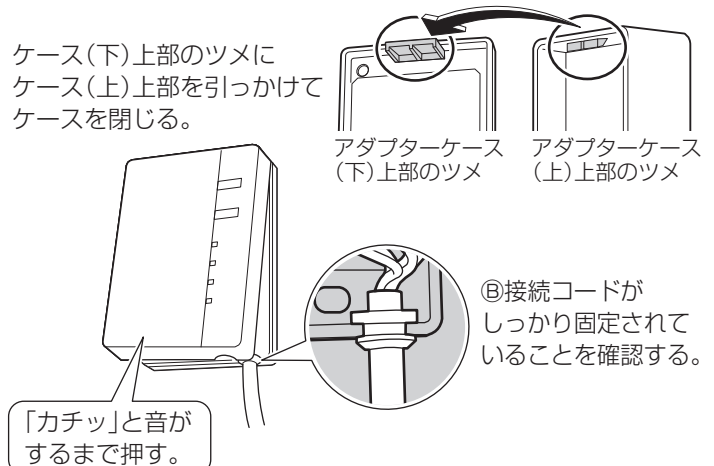

次の手順

無線LAN接続アダプターの場合は **無線** 3へ進む

有線LAN接続アダプターの場合は **有線** 3へ進む

次の手順

7へ進む

有線 有線専用手順

③ 本製品にLANケーブル(現地調達品)を取り付ける。

◆お客様の宅内の有線LANの設置工事や設定が完了していることを確認ください。LANケーブルの長さの選定や接続アダプターの接続確認に必要です。

①設置する状況やお客様に確認の上、引き回し方向を選択する。(配線は3方向から引き回しが可能です。)

LANケーブル用切欠き部

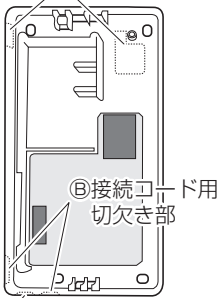

LANケーブル用切欠き部

【切欠き部5カ所】

◆必要な切欠き部をニッパーで切り取って開けてください。

【LANケーブルの選定】

◆カテゴリ5またはカテゴリ5e(いずれも伝送規格は10BASE-Tまたは100BASE-TX)のストレートケーブル(外径4~6mm)を準備してください。
◆お客様の宅内ネットワークへ接続可能な長さを準備してください。(本接続アダプターからHUBなどの宅内ネットワーク接続ポートまでの距離)

②LANケーブルを接続アダプターに接続し、引き回す。

【短辺取出し】

【長辺取出し】

【背面取出し】

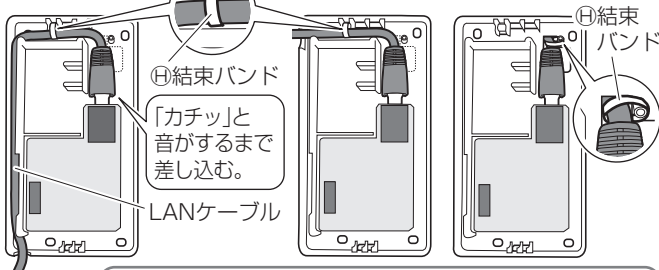

【背面取出しについて】

- ④シール(黒)でLANケーブル用切欠き部を背面からふさぐ。(虫などの侵入防止のため)
- 背面から引き回せるのはLANケーブルのみ。
- 見えない設置では【背面取出し】は使用しない。

④ アダプターケース(下)を取り付けた後に

⑥ 接続コードを取り付ける。

- 接続アダプターは縦横どちらでも設置可能。(メンテナンス時にアダプターケース(上)を取り外せるように据え付ける)
- 屋外や水が直接かかるような場所には取り付けない。
- 両面テープでは取り付けない。

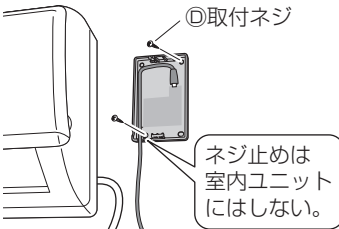

見えない設置の場合は、メンテナンス時を考慮して⑥取付ネジで固定しない。(接続アダプターを置くだけに)

【⑥接続コードの取付けかた】

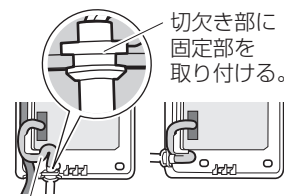

⑥接続コードプリント基板に接触させない。

⑤ アダプターケースをもとどおり取り付ける。

⑥ LANケーブルを宅内ネットワークの接続ポート(HUBやルーターの分岐ポート)に接続する。

次の手順 → ⑦へ進む

⑦ エアコンの電源を入れる。

◆電源を入れる際は必ずアダプターケース(上)を取り付けてください。

見える設置の場合

本製品のPOWERランプが点灯することを確認する。

(電源を入れた直後の初期動作時にはPOWERランプが点滅します)

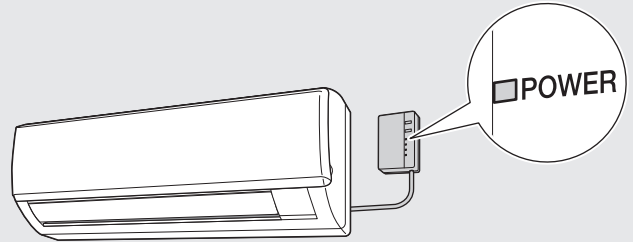

見えない設置の場合

室内ユニットの運転ランプとタイマーランプが同時に点滅することを確認する。

◆有線LAN接続アダプターの場合は、インターネットの接続状態によってタイマーランプのみの点滅になることがあります。

◆見えない設置では接続アダプターのボタン操作や表示ランプの確認が行えません。代わりに、エアコンのリモコン操作と室内ユニットの表示ランプ(運転ランプ、タイマーランプ)で確認できます。その場合のリモコン操作は自動運転ボタンのあるリモコンとおまかせボタンのあるリモコンで異なります。以下の内容を参照して設定してください。

自動運転ボタンのリモコンの場合

- エアコンの運転停止中にリモコンの自動運転ボタンを約5秒間長押しする。(「SP」がリモコンに表示)
▲▼ボタンで「1」を選択し、自動運転ボタンを押す。

おまかせボタンのリモコンの場合

- エアコンの運転停止中にリモコンのおまかせボタンを約5秒間長押しする。(「アダプター設定」がリモコンに表示)
ふたを開けて▲▼ボタンで「設定状態確認」を選択し、メニュー/決定ボタンを押す。

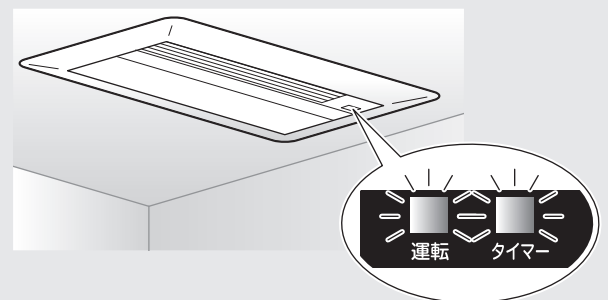

- ◆アプリは無料です。ダウンロードや操作には通信料が発生します。
- ◆アプリ「Daikin Smart APP」およびダウンロードサービス「Google Play」「App Store」の名称は2013年12月時点のものです。名称は変更される可能性があります。

お客様でご用意いただくもの

- スマートフォンまたはタブレットPC
(2013年12月現在の対応OSは、Android2.3.3以上/iOS5.0以上。最新の対応OSについてはホームページを参照してください。)
- インターネット回線と通信機器
(モデム/ルーター/ONUなど)
- 無線LANアクセスポイント
(スマートフォンなどを使用するため有線LAN接続アダプターの場合にも必要です。)

- エアコンのリモコン
(見えない設置の場合に必要です)
- 専用アプリ「Daikin Smart APP」のインストール

「Daikin Smart APP」のインストール方法

Androidの場合	iOS (iPhoneなど)の場合
① [Google Play] を開く	① [App Store] を開く
② [DaikinAPP] を検索	② [DaikinAPP] を検索
③ 画面に従ってインストール	③ 画面に従ってインストール

無線LAN接続

見える設置の場合

簡単設定

- ◆ルーター(無線LANアクセスポイント)にWPSボタンがある場合の簡単接続を行います。

WPS以外の簡単設定(AOSSなど)は対応していません。詳細設定を行ってください。

1 POWERランプが点灯し、RUNランプが点滅していることを確認する。

- ◆POWERランプが点灯し、RUNランプが消灯している場合、本製品のMODEボタンを約2秒間長押しし、RUNランプを点滅させます。(点滅するまで約30秒)

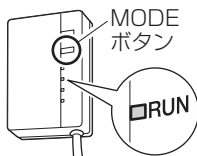

2 ルーター(無線LANアクセスポイント)のWPSボタンを長押しする。

- ◆詳細はルーター(無線LANアクセスポイント)に付属の説明書を参照してください。



3 本製品のSETUPボタンを約2秒間長押しする。

- ◆本製品のRUNランプの点滅が速くなり、本製品とルーター(無線LANアクセスポイント)が接続されると点灯します。

4 スマートフォン(タブレットPC)とルーター(無線LANアクセスポイント)を接続する。

- ◆詳細はルーター(無線LANアクセスポイント)に付属の説明書を参照してください。

5 インストールした[DaikinAPP]をタップする。

- ◆画面に従って設定および操作してください。

詳細設定

- ◆WPSを使用した簡単接続ができない場合、以下の方法で接続します。
- ◆iOSの画面にて説明しています。

1 本製品のMODEボタンを約2秒間長押しし、APランプを点灯させる。(点灯するまで約10秒)

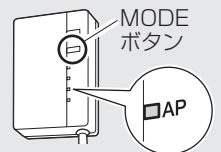

2 ルーター(無線LANアクセスポイント)を中継せずにスマートフォン(タブレットPC)とアダプターを直接、無線LAN接続する。

- ◆スマートフォンの設定で「Wi-Fi」から⑥品番シールまたは、無線LAN接続アダプターに記載のSSID(DaikinAP****)を選択し、KEYを入力してください。

3 インストールした[DaikinAPP]をタップする。

4 ネットワーク設定を行う。

- ①機器一覧画面で ②機器設定編集画面で設定する機器を[編集]をタップする。 タップし[ネットワーク設定]をタップする。



- ③ネットワーク設定で、ルーター(無線LANアクセスポイント)のSSIDとパスワードを入力し[接続]をタップする。IPアドレスやDNSアドレスの手動設定、プロキシ設定を行う場合は、ネットワーク設定画面中のネットワーク詳細設定のメニューより設定してください。

- ◆上記設定後、本製品とルーター(無線LANアクセスポイント)の接続が完了するとRUNランプが点灯します。1分以上RUNランプが点灯しないようでしたら、ルーター(無線LANアクセスポイント)の電源やSSID、パスワードを確認の上、手順1からやり直してください。

5 スマートフォン(タブレットPC)とルーター(無線LANアクセスポイント)を接続する。

- ◆詳細はルーター(無線LANアクセスポイント)に付属の説明書を参照してください。

無線LAN接続

見えない設置の場合

◆見えない設置では接続アダプターのボタン操作や表示ランプの確認が行えません。代わりに、エアコンのリモコン操作と室内ユニットの表示ランプ(運転ランプ、タイマーランプ)で確認できます。その場合のリモコン操作は自動運転ボタンのあるリモコンとおまかせボタンのあるリモコンで異なります。以下の内容を参照して設定してください。

簡単設定

◆ルーター(無線LANアクセスポイント)にWPSボタンがある場合の簡単接続を行います。

WPS以外の簡単設定(AOSSなど)は対応していません。
詳細設定を行ってください。

- 1 エアコンの運転停止中にリモコンの自動運転ボタンを約5秒間長押しする。([SP]がリモコンに表示)
▲▼ボタンで[1]を選択し、自動運転ボタンを押す。

おまかせボタンのリモコンの場合

- 1 エアコンの運転停止中にリモコンのおまかせボタンを約5秒間長押しする。([アダプター設定]がリモコンに表示)
ふたを開けて▲▼ボタンで[設定状態確認]を選択し、メニュー/決定ボタンを押す。

- 2 室内ユニットの運転ランプとタイマーランプが同時に点滅していることを確認する。(点滅するまで約60秒かかることがあります)

◆ランプの点滅が確認できない場合、▲▼ボタンで[4]を選択して自動運転ボタンを押し、室内ユニットの運転ランプとタイマーランプを同時に点滅させます。

おまかせボタンのリモコンの場合

▲▼ボタンで[モード2切換]を選択後、メニュー/決定ボタンを押し、室内ユニットの運転ランプとタイマーランプを同時に点滅させます。

- 3 ルーター(無線LANアクセスポイント)のWPSボタンを長押しする。

◆詳細はルーター(無線LANアクセスポイント)に付属の説明書を参照してください。



- 4 ▲▼ボタンで[2]を選択し、自動運転ボタンを押す。

◆室内ユニットのタイマーランプが点滅します。(速い点滅)(点滅するまで約60秒かかることがあります)
◆本製品とルーター(無線LANアクセスポイント)が接続されるとタイマーランプの点滅が遅くなります。

おまかせボタンのリモコンの場合

- 4 ▲▼ボタンで[セットアップ]を選択し、メニュー/決定ボタンを押す。

- 5 スマートフォン(タブレットPC)とルーター(無線LANアクセスポイント)を接続する。

◆詳細はルーター(無線LANアクセスポイント)に付属の説明書を参照してください。

- 6 インストールした[DaikinAPP]をタップする。

◆画面に従って設定および操作してください。

詳細設定

◆WPSを使用した簡単接続ができない場合、以下の方法で接続します。
◆iOSの画面にて説明しています。

- 1 エアコンの運転停止中にリモコンの自動運転ボタンを約5秒間長押しする。
▲▼ボタンで[3]を選択し、自動運転ボタンを押す。
◆室内ユニットの運転ランプとタイマーランプが交互に点滅します。(点滅するまで約60秒かかることがあります)

おまかせボタンのリモコンの場合

- 1 エアコンの運転停止中にリモコンのおまかせボタンを約5秒間長押しする。
ふたを開けて▲▼ボタンで[モード1切換]を選択し、メニュー/決定ボタンを押す。

- 2 ルーター(無線LANアクセスポイント)を中継せずにスマートフォン(タブレットPC)とアダプターを直接、無線LAN接続する。

◆スマートフォンの設定で「Wi-Fi」から⑥品番シールまたは、無線LAN接続アダプターに記載のSSID(DaikinAP****)を選択し、KEYを入力してください。

- 3 インストールした[DaikinAPP]をタップする。

- 4 ネットワーク設定を行う。

①機器一覧画面で ②機器設定編集画面で設定する機器を「編集」をタップする。 タップし[ネットワーク設定]をタップする。



③ネットワーク設定で、ルーター(無線LANアクセスポイント)のSSIDとパスワードを入力し「設定」、「接続」とを順にタップする。

◆上記設定後、本製品とルーター(無線LANアクセスポイント)の接続が完了するとタイマーランプの点滅が遅くなります。

1分以上タイマーランプの点滅が遅くならないようでしたら、ルーター(無線LANアクセスポイント)の電源やSSID、パスワードを確認の上、手順1からやり直してください。

- 5 スマートフォン(タブレットPC)とルーター(無線LANアクセスポイント)を接続する。

◆詳細はルーター(無線LANアクセスポイント)に付属の説明書を参照してください。

IPアドレスやDNSアドレスの手動設定、プロキシ設定を行う場合は設定してください。

有線LAN接続

見える設置の場合

簡単設定

◆IPアドレスの設定方法が自動取得に設定されている場合は、特別な設定は必要ありません。工事設定が完了した状態で有線LAN接続設定も完了です。(工場出荷時はIPアドレスの設定方法は自動取得に設定されています。)

1 RUNランプが点灯している事を確認する。

- ◆点灯している場合は宅内のネットワークに接続完了です。
- ◆RUNランプが点灯しない(消灯している)場合、本製品のMODEボタンを約2秒間押ししてRUNランプを点灯させます。
- ◆上記以外の場合は、お客様ご相談窓口へご相談ください。

2 スマートフォン(タブレットPC)と、ルーター(無線LANアクセスポイント)を接続する。

- ◆詳細はルーター(無線LANアクセスポイント)に付属の説明書を参照してください。

3 インストールした[DaikinAPP]をタップする。

- ◆画面に従って設定及び操作をしてください。

詳細設定

◆IPアドレスの設定方法は自動取得での使用を推奨しています。手動取得でのIPアドレスの設定方法についての詳細はホームページを参照してください。

◆一旦、自動取得で接続すれば[DaikinAPP]から手動取得でのIPアドレスの設定を行う事もできます。

[DaikinAPP]をタップして起動 ⇒ 機器一覧画面で[編集]をタップ ⇒ 機器設定編集画面で設定する機器をタップ ⇒ [ネットワーク設定]をタップしネットワーク設定画面にて設定してください。

有線LAN接続

見えない設置の場合

◆見えない設置では接続アダプターのボタン操作や表示ランプの確認が行えません。

代わりに、エアコンのリモコン操作と室内ユニットの表示ランプ(運転ランプ、タイマーランプ)で確認できます。

その場合のリモコン操作は自動運転ボタンのあるリモコンとおまかせボタンのあるリモコンで異なります。以下の内容を参照して設定してください。

簡単設定

◆IPアドレスの設定方法が自動取得に設定されている場合は、特別な設定は必要ありません。工事設定が完了した状態で有線LAN接続設定も完了です。(工場出荷時はIPアドレスの設定方法は自動取得に設定されています。)

1 エアコンの運転停止設定中にリモコンの自動運転ボタンを約5秒間長押しする。([SP]がリモコンに表示) ▲▼ボタンで[1]を選択し、自動運転ボタンを押す。

2 タイマーランプが約1秒間隔の遅い点滅、運転ランプが消灯していることを確認する。

- ◆タイマーランプが約1秒間隔の遅い点滅、運転ランプが消灯している場合は宅内のネットワークに接続が完了です。
- ◆上記以外の場合は、お客様ご相談窓口へご相談ください。

3 スマートフォン(タブレットPC)と、ルーター(無線LANアクセスポイント)を接続する。

- ◆詳細はルーター(無線LANアクセスポイント)に付属の説明書を参照してください。

4 インストールした[DaikinAPP]をタップする。

- ◆画面に従って設定および操作をしてください。

おまかせボタンのリモコンの場合

- 1 エアコンの運転停止設定中にリモコンのおまかせボタンを約5秒間長押しする。([アダプター設定]がリモコンに表示)
ふたを開けて▲▼ボタンで[設定状態確認]を選択し、メニュー/決定ボタンを押す。

詳細設定

◆IPアドレスの設定方法は自動取得での使用を推奨しています。手動取得でのIPアドレスの設定方法についての詳細はホームページを参照してください。

◆一旦、自動取得で接続すれば[DaikinAPP]から手動取得でのIPアドレスの設定を行う事もできます。

[DaikinAPP]をタップして起動 ⇒ 機器一覧画面で[編集]をタップ ⇒ 機器設定編集画面で設定する機器をタップ ⇒ [ネットワーク設定]をタップしネットワーク設定画面にて設定してください。

【接続アダプターの初期化について】(有線/無線LAN接続アダプター共通)

◆無線/有線LAN接続アダプターを工場出荷状態に初期化します。(ネットワーク設定や消費電力履歴を含むデータが消去されます。)

見える設置の場合

◆SETUPボタンとMODEボタンを同時に5秒間長押しすると、すべてのランプが点滅します。その状態でSETUPボタンを押すと初期化されます。

見えない設置の場合

【自動運転ボタンを持つリモコンの場合】

◆エアコンの運転停止中にリモコンの自動運転ボタンを約5秒間長押しします。([SP]がリモコンに表示)
▲▼ボタンで[A]を選択し、自動運転ボタンを2秒間長押しすると初期化されます。

【おまかせボタンを持つリモコンの場合】

◆エアコンの運転停止中にリモコンのおまかせボタンを約5秒間長押しします。([アダプター設定]がリモコンに表示)
リモコンのふたを開けて▲▼ボタンで[アダプター初期化]を選択し、メニュー/決定ボタンを押すと初期化されます。

【お知らせ】

◆機器一覧画面でが表示される場合はファームウェアのバージョンアップのお知らせです。タップしてバージョンアップしてください。



困ったとき

◆ここでは据付工事および接続設定に関する疑問やトラブルに対する解決方法が記載されています。詳細はホームページを参照してください。

	このようなときに	説明・調べるところ
見える設置	すべてのランプが点灯しない	本製品が正しく据付けされていない。 → 据付けの確認をしてください。 本製品が動作不良を起こしている。 → エアコンの電源を入れ直してください。
	機器一覧画面で機器(エアコン)が見つからない	本製品のランプが消灯している。 → RUNランプが点灯していることを確認してください。 → 電源が入っていることを確認してください。 → 簡単設定もしくは詳細設定をもう1度行ってください。 → 無線LAN接続の場合はルーター(無線LANアクセスポイント)を本製品の近くに移動してください。 → 対応外のスマートフォン、アクセスポイント、無線ルーターをご使用になっている可能性があります。 詳細はホームページを参照してください。
見えない設置	機器一覧画面で機器(エアコン)が見つからない	→ 無線、有線の各接続設定[見えない設置の場合]に記載の「簡単設定」もしくは「詳細設定」をもう1度行ってください。 → 無線LAN接続の場合は、ルーター(無線LANアクセスポイント)を室内ユニットの近くに移動してください。 → 対応外のスマートフォン、アクセスポイント、無線ルーターをご使用になっている可能性があります。 詳細はホームページを参照してください。

保証とアフターサービス

保証について

- 保証書の記載事項をお確かめのうえ、大切に保管してください。
- 保証期間はご購入日から1年間です。

<保証期間中>

保証書の規定に従って出張修理させていただきます。
その際には、「保証書」をご提示ください。

<保証期間経過後>

修理すればご使用できる場合は、有料にて修理させていただきます。
修理料金は、技術料+部品代+出張料などで構成されています。

補修用性能部品の保有期間について

- 接続アダプターの補修用性能部品の保有期間は製造打ち切り後6年です。

「補修用性能部品」とは、その製品の機能を維持するために必要な部品のことです。

- iPhoneはApple Inc.の商標および登録商標です。
- AndroidはGoogle inc.の商標および登録商標です。

- AOSSは株式会社バッファローの商標および登録商標です。
- その他、記載されている会社名、商品名は各社の商標、登録商標です。

お客様
ご相談窓口

 **0120-88-1081** (コンタクトセンター)

フリーダイヤル
非通知設定の方は、最初に186をダイヤルしていただき、発信番号の通知をお願いしております。

WEB案内 <http://www.daikincc.com>

 **ダイキン工業株式会社**
〒530-8323 大阪市北区中崎西二丁目4番12号
梅田センタービル

3P331479-4H