

マルチ形ルームエアコン 取扱説明書

床置形

機種名

シー アールブイブイ

C28RVV-W(T)

C36RVV-W(T)

C40RVV-W(T)

C50RVV-W(T)

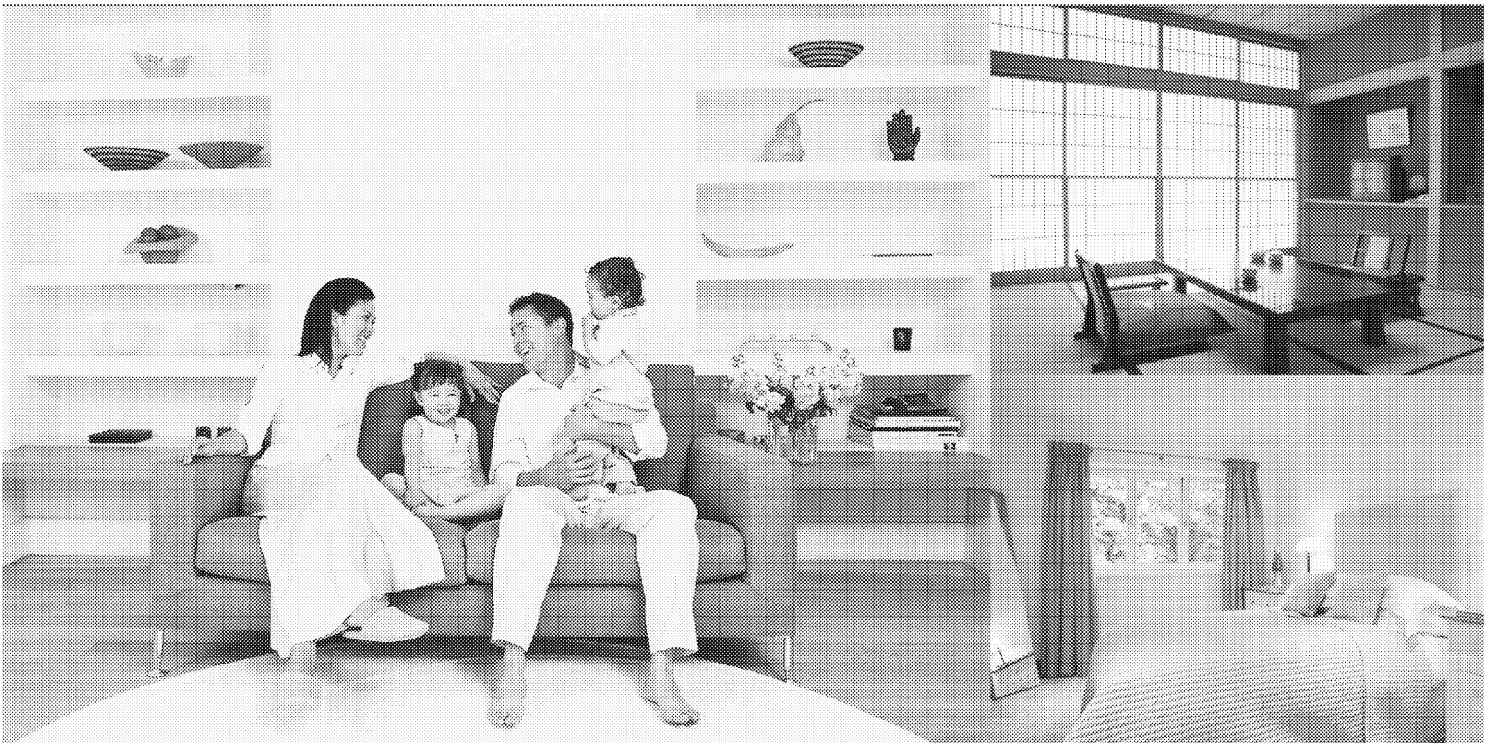

- このたびはマルチ形ルームエアコンをお買い上げいただき、まことにありがとうございます。
- この取扱説明書をよくお読みのうえ、正しく安全にご使用ください。
ご使用前に「安全上のご注意」を必ずお読みください。 **2ページ**
お読みになった後はいつでもご覧になれるよう、お手元に保管してください。
- 保証書は必ずお買い上げ日、販売店名などの記入を確かめて、大切に保管してください。

上手にご使用いただくために

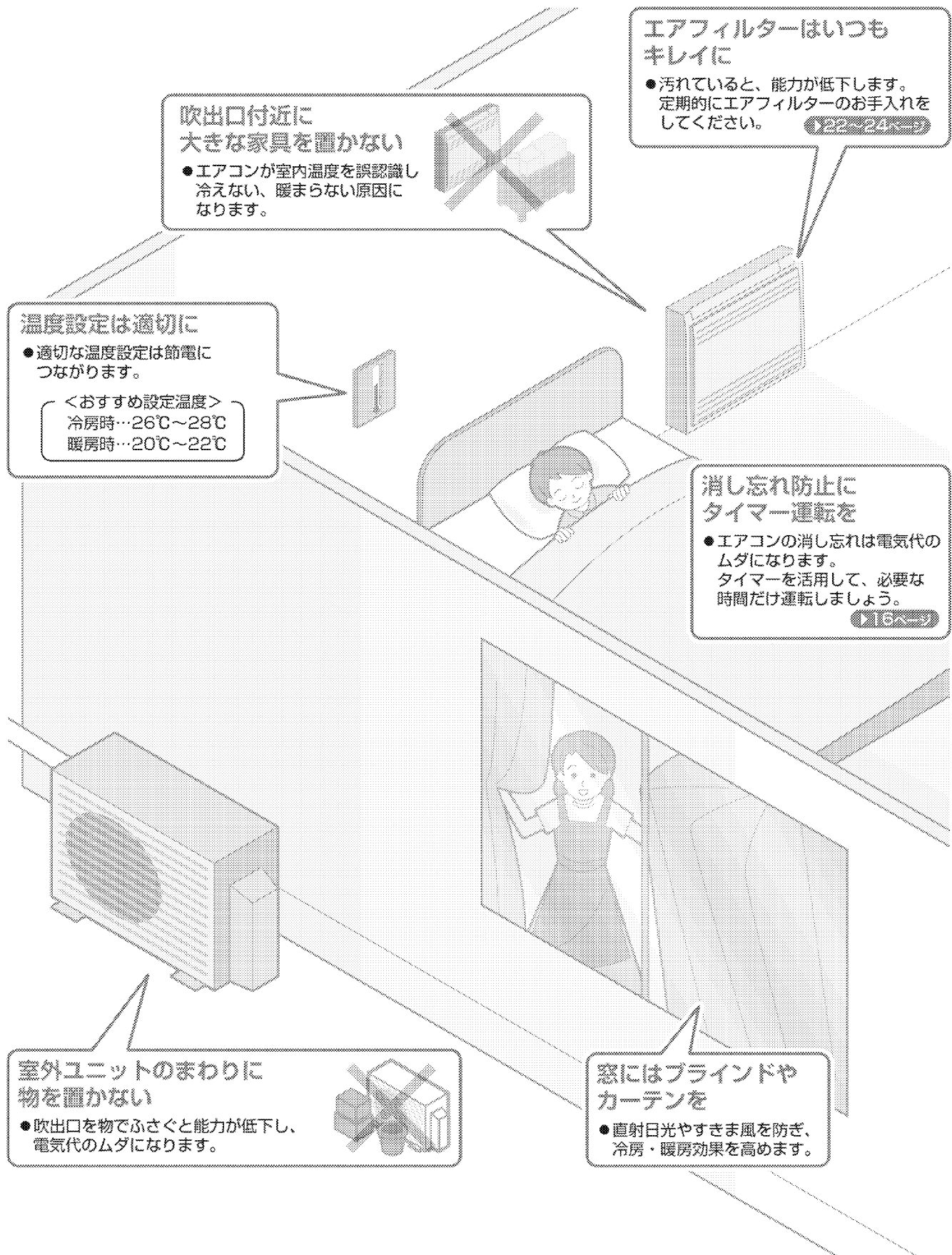

も く じ

はじめに

- ▶ 上手にご使用いただくために …… 2
- ▶ 安全上のご注意 …… 4
- ▶ 各部の名前と働き …… 6
- ▶ 運転前の準備 …… 10

基本の使いかた

- ▶ 運転モードを設定する …… 12
- ▶ 温度、風量を調節する …… 13
- ▶ 風向を調節する …… 14

便利な機能

- ▶ タイマー運転 …… 16
- ▶ 快眠運転 …… 17
- ▶ パワフル運転 …… 18
- ▶ パワーセレクト …… 19
- ▶ 内部クリーン運転 …… 20
- ▶ 自動内部クリーン運転 …… 21

お手入れのしかた

- ▶ 各部品のお手入れ …… 22
- ▶ フィルター部の取外し …… 23
- ▶ フィルター部の取付け／
光触媒空清フィルターの交換 …… 24
- ▶ 前面パネルの取外し・取付け …… 25

困ったときは？

- ▶ 故障かな？と思ったら …… 26
- ▶ 運転ランプが点滅するとき …… 30
- ▶ よくあるご質問 …… 32
- ▶ 保証とアフターサービス …… 33
 - ・お客様ご相談窓口

製品について

- ▶ 長期使用製品安全表示制度に
基づく本体表示について …… 34
- ▶ 仕様 …… 35

必ずお守り
ください

安全上のご注意

この取扱説明書および商品には、安全にご使用いただくために、いろいろな表示をしています。内容(表示・図記号)をよく理解してから本文をお読みになり、記載事項をお守りください。

■「表示」を無視して、誤った取扱いをすることによって生じる内容を、次のように区分しています。



警告

「死亡や重傷を負うおそれがある内容」を示しています。



注意

「けがや財産に損害を受けるおそれがある内容」を示しています。

■お守りいただく内容の種類を、「図記号」で区分して説明しています。



「してはいけないこと」を表しています。



「しなければならないこと」を表しています。

火災や感電、
大けがを防ぐために
お守りください。



警告

電源は



禁止

■ぬれた手で電源の「入」「切」や操作はしない。
(感電の原因)

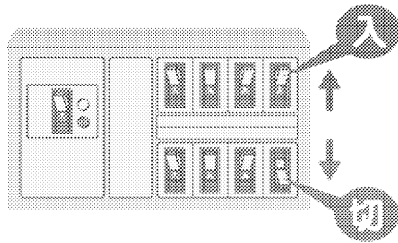

■途中で接続したり、延長コードの使用、
タコ足配線はしない。
(感電や発熱、火災の原因)

■破損させたり、加工したり、傷んだまま、
束ねたままでの使用はしない。
(感電や火災の原因)

異常・故障時には直ちに使用を中止する



必ず実施

異常・故障例

- 電源コードが異常に熱い。
- こげ臭いニオイがする。
- ブレーカーがひんぱんに落ちる。
- 室内ユニットから水が漏れる。

(異常のまま運転を続けると故障や感電、
発煙、火災などの原因)

すぐに運転を停止し、ブレーカーを切ってお買
い上げの販売店またはお客様ご相談窓口にご相
談ください。

お手入れ時は



禁止

■お客様自身で、工具を使った分解掃除や、
改造、内部の洗浄はしない。
(水漏れや破損、故障、発煙、発火の原因)

ご使用時は



禁止

- 吸入口や吹出口に指や棒などを入れない。
(けがの原因)
- 長時間冷風を体に直接あてない、冷やし過ぎない。
(体調を崩す原因)
特にお子様や高齢者にはご注意ください。
- 可燃性のもの(ヘアスプレーや殺虫剤など)は
本体の近くで使用しない。
(感電や引火の原因)
- 腐食性ガスや金属製のホコリのある場所では
使用しない。
(引火や本体への吸引による発火や発煙の原因)

据付け・移設・修理時は



禁止

■室外ユニットに表示の冷媒
(R32)以外は使用しない。
(故障や破裂、けがなどの原因)



必ず実施

- エアコンの据付けや移動、修理、再設置は必ず
お買い上げの販売店または専門業者に依頼する。
(感電や火災などの原因)
- アースや漏電しゃ断器が設置されている
ことを確認する。
(感電や火災などの原因)
- 必ずエアコン専用のブレーカーを使う。
(他の機器と併用すると、発熱による火災の原因)
- 冷えない、暖まらない場合は、冷媒漏れが原因の一つ
と考えられるので、お買い上げの販売店に相談する。
冷媒追加を伴う修理の場合は、冷媒漏れがない
ことをサービスマンに確認してください。
(冷媒は安全で、通常は漏れませんが、万一室内
に漏れ、ファンヒーターやコンロなどの火気に
触れると、有害な生成物発生の原因となります)
- 可燃性ガスの漏れるおそれのある場所に
設置されていないか確認する。
(万一ガスが漏れると、発火の原因)
- ドレンホースが確実に排水するように
配管されているか確認する。
(不確実な場合、家財などをぬらす原因)

漏電やけがを防ぎ、家財などを
守るためにお守りください。



⚠ 注意

室内ユニットは



禁止

■動植物に直接風をあてない。
(動植物に悪影響を及ぼす原因)

■精密機器や食品、美術品の
保存、動植物の飼育や
栽培などに使わない。
(品質低下などの原因)

■ユニットの上に乗ったり、
物を載せたりしない。
(感電や発火の原因)



必ず実施

■燃焼器具と一緒に
運転するときは、
こまめに換気する。
(酸素不足による頭痛など
の原因)

■燃焼器具は、風が直接あたらない
場所で使用する。
(不完全燃焼の原因)

■乳幼児の手の届くところにリモコンを
置かない。
(誤操作による体調悪化や電池誤飲の原因)

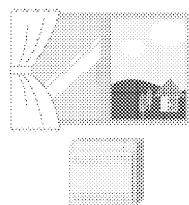
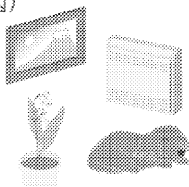

お手入れ時は



禁止

■不安定な台に乗らない。
(転倒など、けがの原因)

■室内ユニットのアルミ部分に触らない。
(手を切る原因)

■エアコンを水洗いしたり、花瓶など
水の入った容器を載せたりしない。
(感電や発火の原因)



必ず実施

■必ず運転を停止し、ブレーカーを切る。
(ファンが高速回転しているため、けがの原因)

室外ユニットは



禁止

■ユニットのアルミ部分に
触らない。
(手を切る原因)

■ユニットの上に乗ったり、
物を載せたりしない。
(ベランダなどの高い場所に
設置の場合、転落の原因)

■据付台が破損したまま、
放置しない。
(落下につながり、けがなど
の原因)



必ず実施

■室外ユニットの周辺に、物を置いたり、
落ち葉がたまらないようにする。
(虫などが侵入し、故障や発火、発煙の原因)

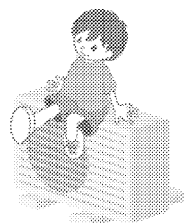
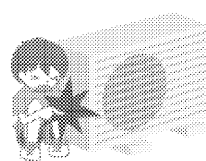

室内・室外ユニット周辺の確認

■図の距離をあけないと、エアコンの能力が低下したり、
テレビやラジオに雑音が入るおそれがあります。

●設置場所に余裕があれば、効率の良い運転のために、
できるだけ広い寸法をお取りください。

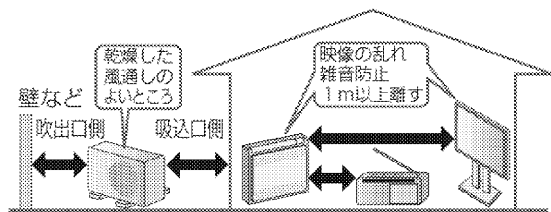

■火災警報器と室内ユニットの吹出口は1.5m以上の距
離をあけてください。

■加湿器などを近くでご使用になるときはご注意ください。
加湿の種類によっては水道水に含まれるカルシウム
やマグネシウムなどの化合物が水と一緒に放出される場
合があり、蒸発すると白い粉になります。このような水
分がエアコン内部に入ると汚れの原因になります。

■調理室など油煙の多いところでのご使用は避けてくださ
い。水漏れの原因になります。

■床面などにワックスを塗布するときは、運転をしない
でください。(エアコン内部にワックスの成分が付着
し、水漏れの原因となります。)ワックス塗布後は十分
換気を行ってから運転してください。

各部の名前と働き

室内ユニット

本体表示部

受信部

リモコンからの信号を受ける部分です。

●信号を受けると、受信音と同時に運転ランプが点滅し、受信を確認できます。

- ・運転開始…ピピッ
- ・設定変更…ピッ
- ・運転停止…ピー

パワーセレクト「入」のときは、運転ランプとタイマーランプが点滅します。▶13ページ

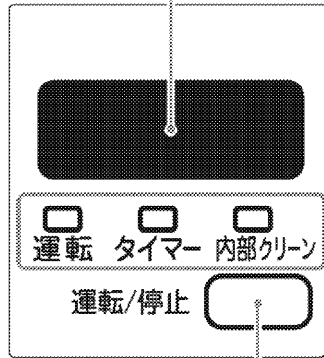

□ 運転ランプ (緑色)*

□ タイマーランプ (橙色)* ▶13ページ

□ 内部クリーンランプ(緑色)* ▶20、21ページ

*パワーセレクト「入」のときは、表示ランプが暗くなります。

運転/停止ボタン

- 押すと運転モード、風量を「自動」で運転します。もう一度押すと停止します。▶12、13ページ
- リモコンが見つからないときなどにご使用ください。

本体操作部

前面パネルの開けかた ▶23ページ

吹出切換スイッチ

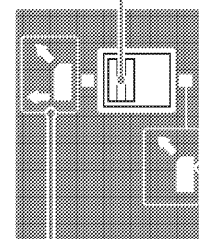

上部の吹出口からのみ吹き出します。

- エアコンが自動で吹き出しパターンを決めます。(この設定での使用をおすすめします。)

機種名

室内温度センサー部

室内の温度を検知します。

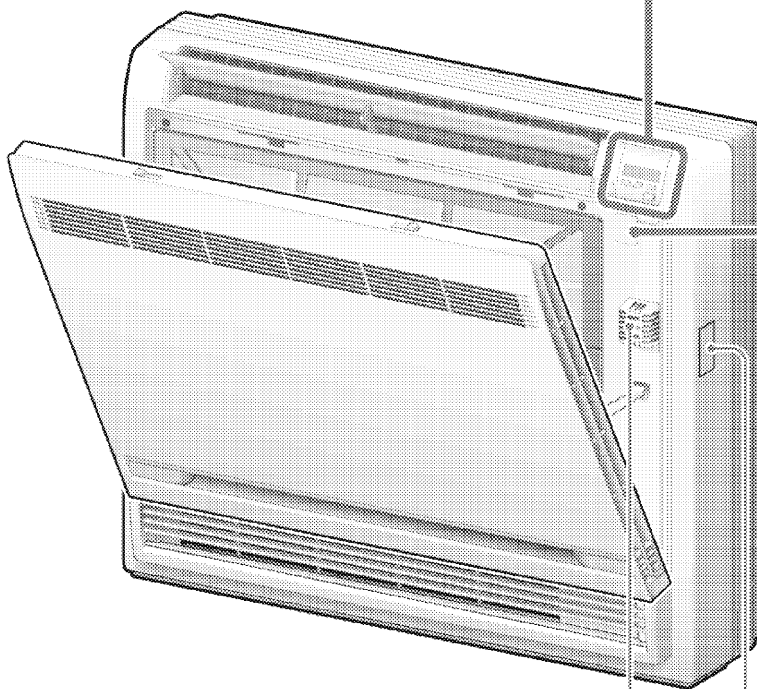

前面パネルを
開けたとき

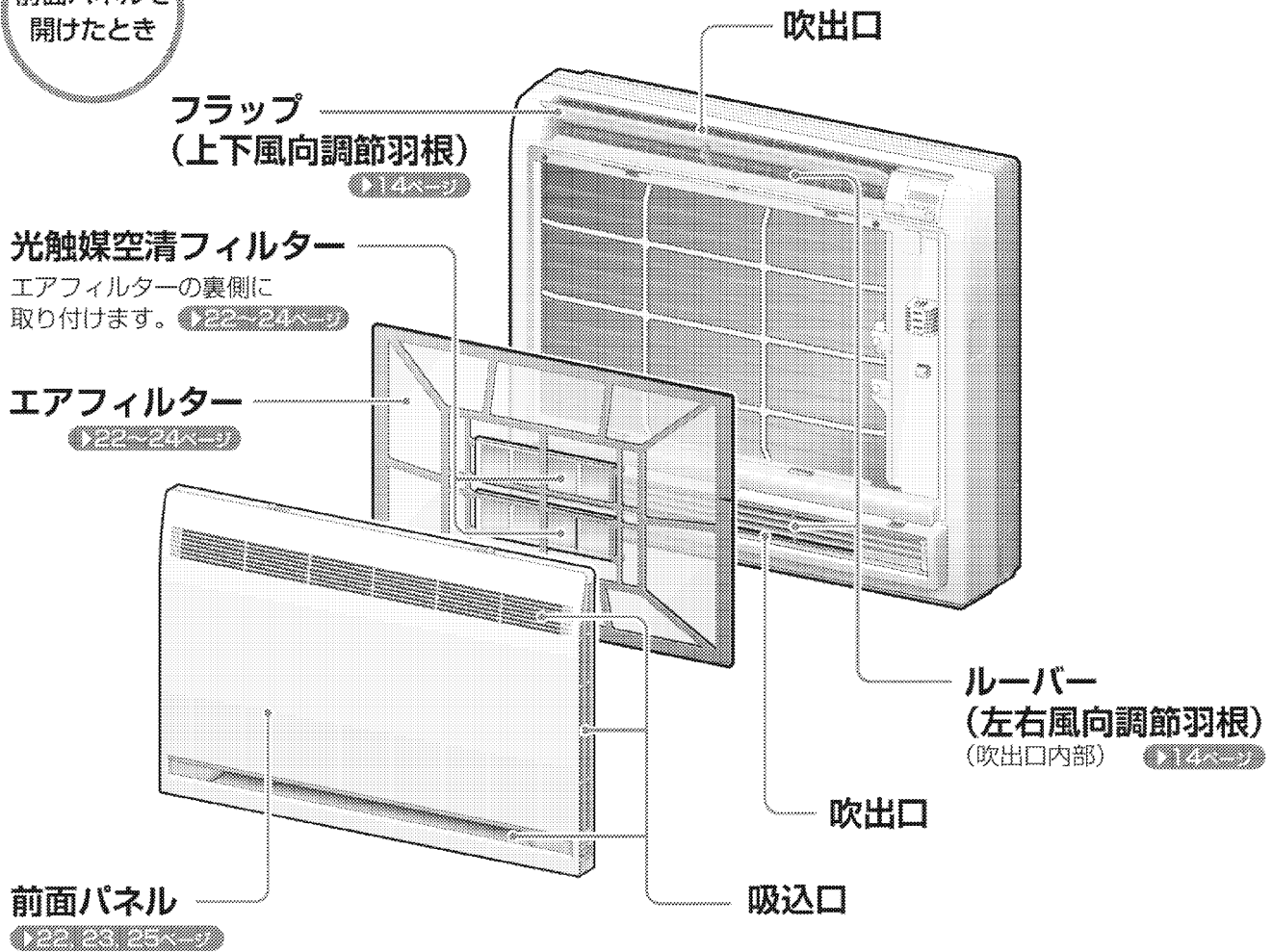

室外
ユニット

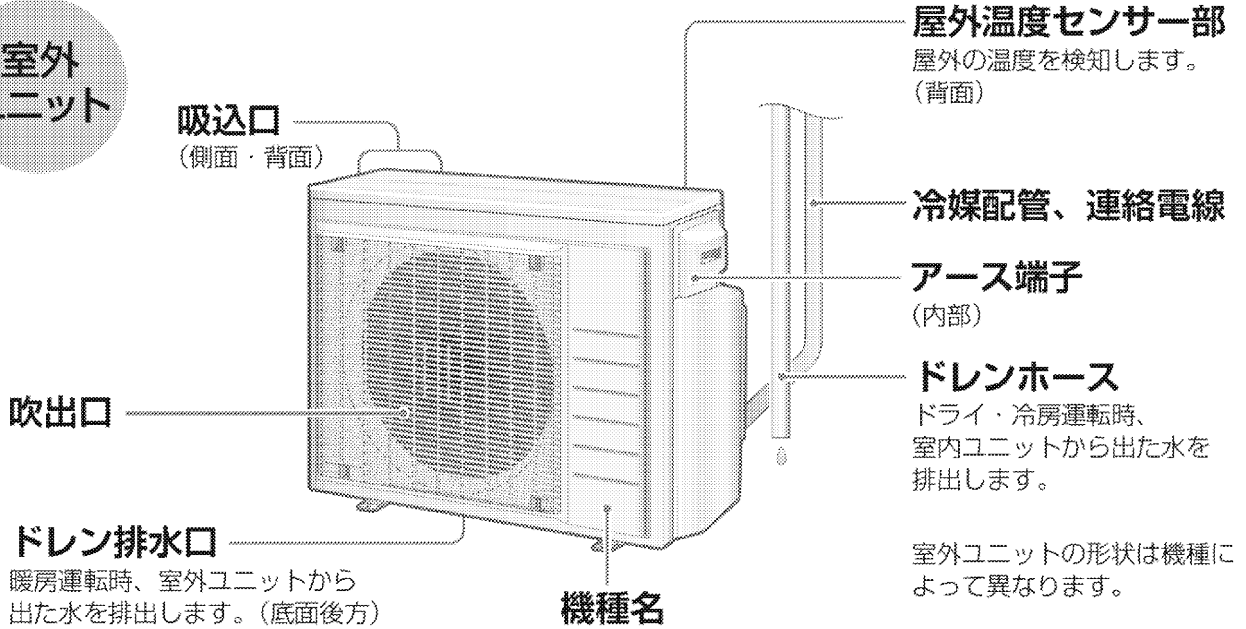

各部の名前と働き

リモコン

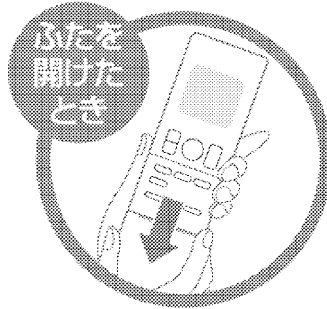

表示部 (バックライト付)

運転状態を表示します。
(図は説明のため全部表示しています。)
操作ボタンのいずれかを押しと
バックライトが約5秒間点灯します。
保護シートは使用時にはがしてください。

自動運転

▶12ページ



自動運転ボタン

室内・屋外温度に応じて、自動で選んだ最適
な運転モード、設定温度で運転を行います。

風量

▶13ページ



風量ボタン

風量を調節します。

運転切換

▶14ページ



運転切換ボタン

運転のモードを選びます。
(自動、ドライ、冷房、暖房、送風)

快眠

▶17ページ



快眠ボタン

室内温度をコントロールして快い眠りと
さわやかな目覚めをサポートします。

切タイマー

▶16ページ



切タイマーボタン

運転が停止するまでの時間を設定します。

入

▶19ページ



パワーセレクト入ボタン

運転時の電力消費を抑えます。

切

▶18ページ



パワーセレクト切ボタン

パワーセレクトを取り消します。

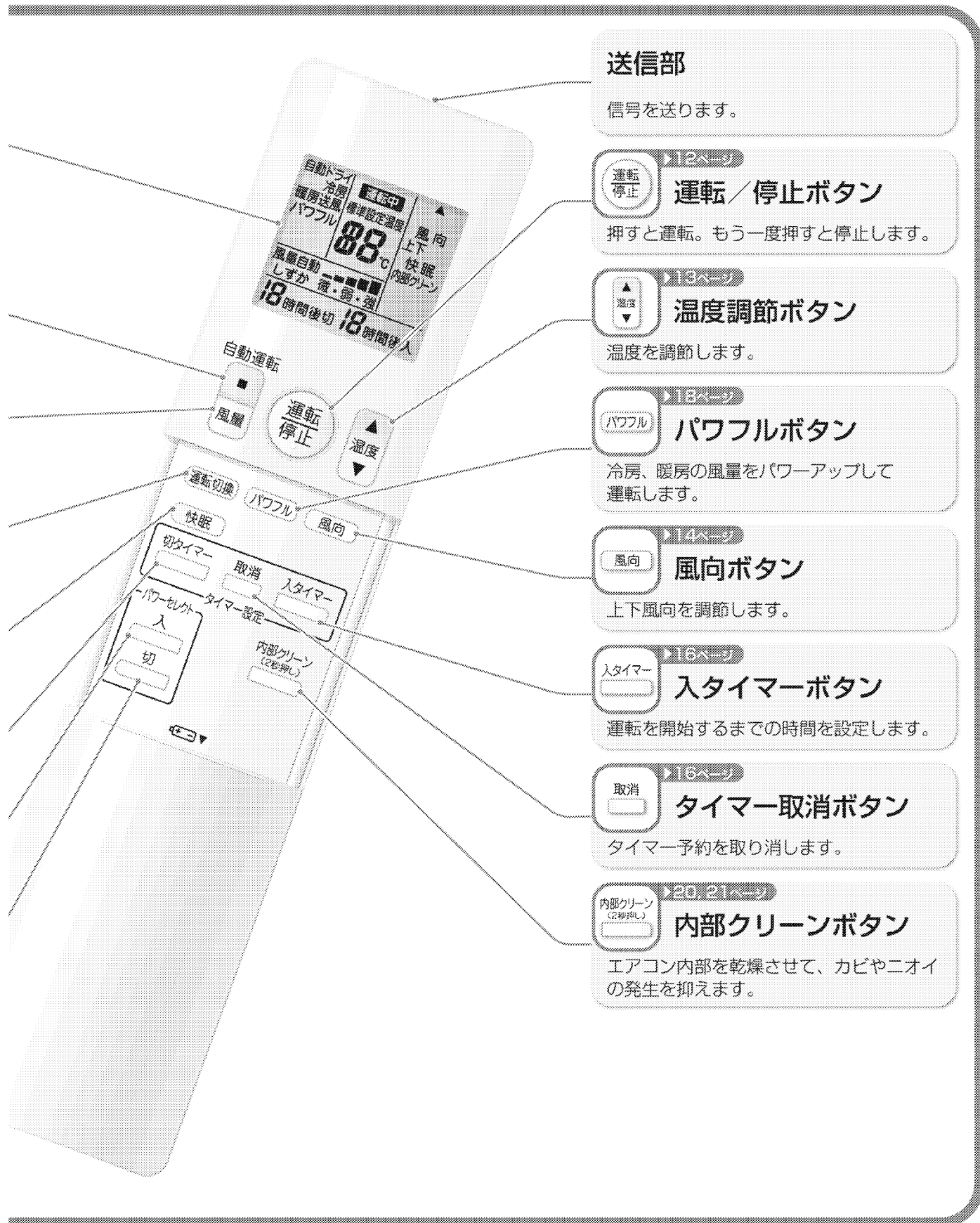

送信部
信号を送ります。

運転停止ボタン
押すと運転。もう一度押すと停止します。

温度調節ボタン
温度を調節します。

パワフルボタン
冷房、暖房の風量をパワーアップして運転します。

風向ボタン
上下風向を調節します。

入タイマーボタン
運転を開始するまでの時間を設定します。

タイマー取消ボタン
タイマー予約を取り消します。

内部クリーンボタン
エアコン内部を乾燥させて、カビやニオイの発生を抑えます。

運転前の準備

リモコン

電池を入れる

- 1 ふたを矢印の方向へスライドさせて、取り外す。

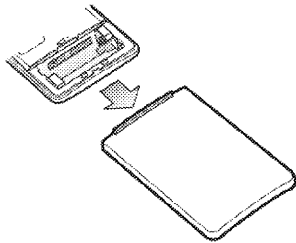

- 2 単4形アルカリ乾電池を2本入れる。

- 単4形アルカリ乾電池以外をご使用になると正常に動作しない場合があります。

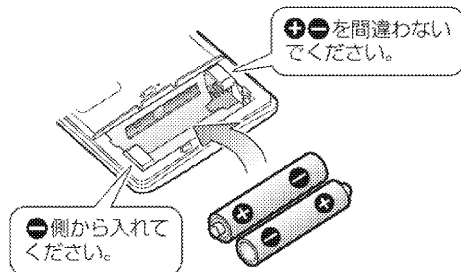

- 3 ふたを矢印の方向へスライドさせて、閉める。

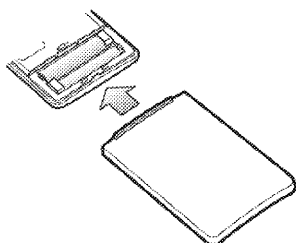

リモコンについて

- 落としたり、水でぬらしたりしないでください。(リモコンが破損することがあります。)
- 汚れが気になるときはやわらかい布でからぶきしてください。

電池について

- 交換の目安は約1年ですが、リモコンの表示が薄くなり受信されにくくなりましたら、2本同時に新しい単4形アルカリ乾電池と交換してください。
- 付属の乾電池は、最初にご使用いただくために用意しているもので、1年に満たないうちに消耗することがあります。

使いかた

- リモコンの送信部を室内ユニットの受信部に向けてください。カーテンなど信号をさえぎるものがあると動かないことがあります。
- 受信できる距離は約7mです。(角度、方向によって受信距離は異なります。)

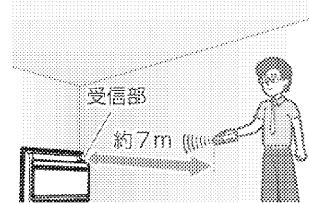

壁などに取り付ける場合

- 1 信号が受信される場所を選ぶ。

- 2 リモコンホルダーを付属のネジで取り付ける。

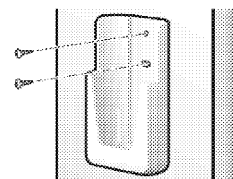

- 3 リモコンをリモコンホルダーに入れる。

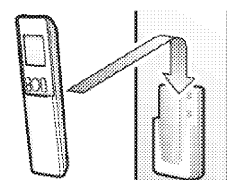

室内ユニット

フィルターを取り付ける

光触媒空清フィルターを取り付ける。
（2枚必要）

ブレーカーを入れる

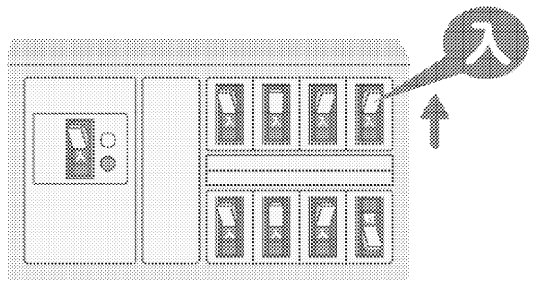

●自動で各部の動作チェックを行います。

付属品

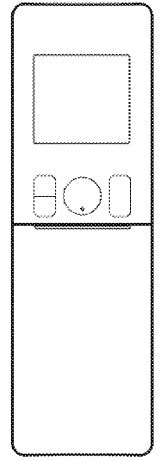

リモコン

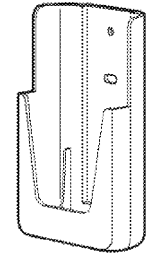

リモコンホルダー

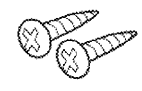

リモコンホルダー取付ネジ
(2本)

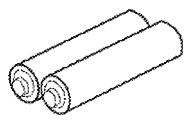

単4形アルカリ乾電池
(2本)

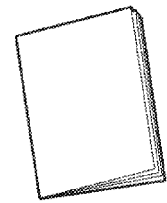

取扱説明書

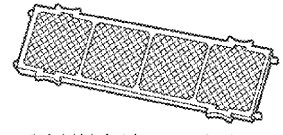

光触媒空清フィルター
(2枚)



保証書

運転モードを設定する

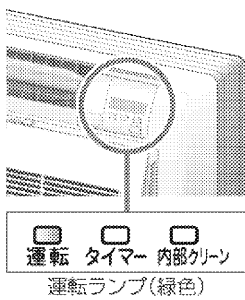
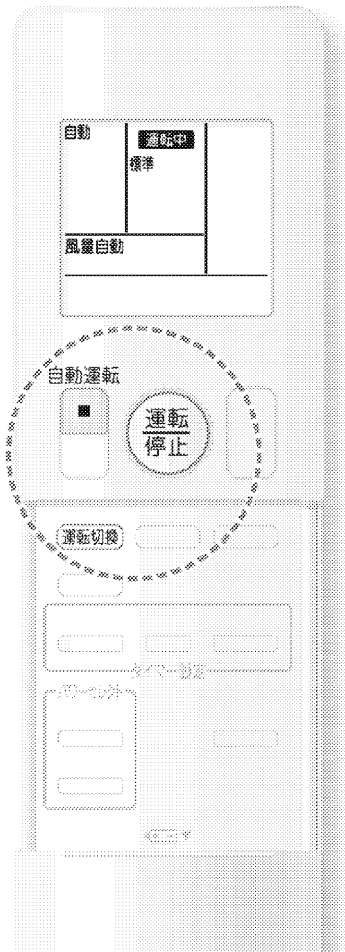

自動運転

ワンタッチ操作で室内・屋外温度に応じた自動運転を行います。



運転モードを選ぶ

自分に合った好みのお運転を選べます。



● 押すごとに運転モードが切り換わります。

自動 → ドライ → 冷房 → 暖房 → 送風



停止したいとき



● 次回(停止)を押すと前回と同じ内容で運転します。

自動運転について

- 自動運転を行うと、室内・屋外温度に応じて、自動で最適な温度と運転モード(ドライ、冷房、暖房のいずれか)を選び、冷やし過ぎ、暖め過ぎを防止します。
- お好みに合わないときは運転モードを変えてください。
- すでに他室が運転されている場合、運転モードは他室と同じになります。

ドライ運転について

- ドライ運転は、弱めの冷房運転と停止を適切に制御して湿気を取ります。
- 温度設定と除湿効果は表のような関係があります。

温度設定*	
標準-2℃	標準+2℃
除湿効果	
高	低

※ お部屋を暖める運転ではありませんので、温度設定が「標準」より高くても、ご使用環境や屋外温度によっては、室内温度が上がらない場合があります。

- 室内温度より屋外温度が低い場合、除湿効果が低くなります。

お知らせ

- 先に運転している他室と異なる運転モードの場合、運転しないことがあります。このとき、運転ランプが点滅し、待機状態であることをお知らせします。

(例) ・他室ドライ・冷房運転中の暖房運転
 ・他室暖房運転中のドライ・冷房・送風運転

- リビングなどの特定のお部屋の運転モードを優先して、待機状態にならない設定も可能です。

(パワースライド設定)

ただし、パワースライド設定は、室外ユニット内部の設定変更が必要です。お買い上げの販売店にご相談ください。

温度、風量を調節する

はじめに

基本の使い方

便利な機能

お手入れのしかた

困ったときは?

故障について

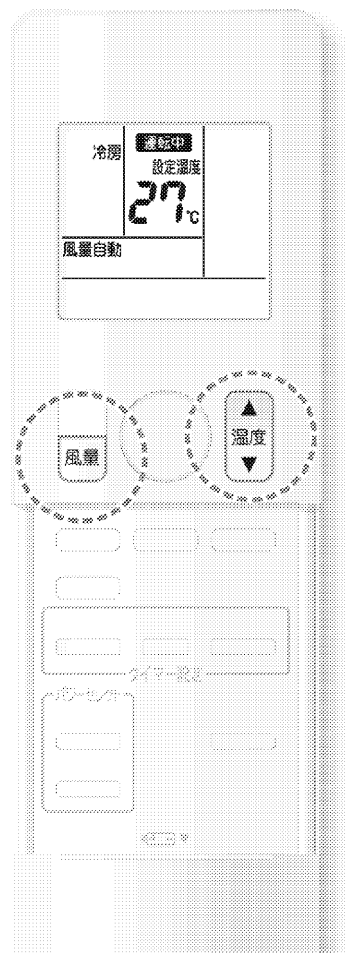

温度を変えたいとき

お好みの温度にします。



風量を変えたいとき

お好みの風量にします。



● 押すごとに風量が切り換わります。

風量「自動」について

- 風量設定「自動」のとき、ドライ・冷房(自動で選択された場合を含む)運転を開始すると、室内ユニットにこもったニオイが出るのを抑える機能が働くため、すぐに風が出ません。最長約100秒お待ちください。(ニオイないス機能)

		運転モード				
		自動	ドライ	冷房	暖房	送風
変更したい設定	温度	標準+5℃ } 標準*1 } 標準-5℃	標準+2℃ } 標準*2 } 標準-2℃	18℃~32℃	14℃~30℃	温度は 変えられ ません。
	風量	自動、しずか	自動	自動、しずか、微~強		

※1 標準…室内・屋外温度から決定した温度
 ※2 標準…ドライ運転開始時の室内温度

風向を調節する

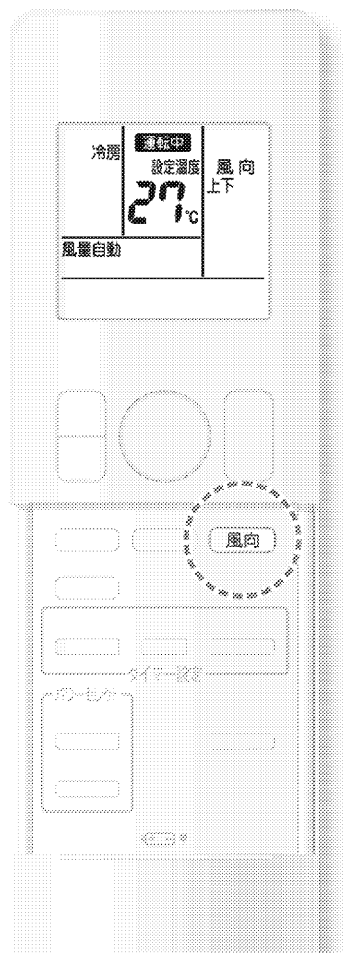

上下の風向を変えたいとき

運転中に **風向** を押す。

- フラップが上下に動きます。
- もう一度ボタンを押すと、ボタンを押したときの位置でフラップが止まります。
- 下部の吹出口は、風向を上下に変えられません。

左右の風向を変えたいとき

上部・下部吹出口

ルーバーのツマミを持って調節してください。

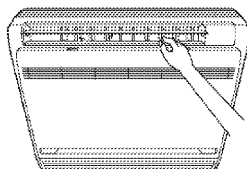

- 上部、下部とも左右別々に操作できます。

上下の風向調節について

- フラップの可動範囲は運転モードに応じて異なります。

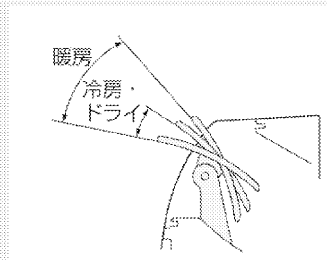

- フラップが上下に動いているとき運転音に変化する場合があります。
- 室内温度が設定温度に到達し、室外ユニットが停止している間は、フラップは停止します。
- 上下の風向を固定する場合、冷房・暖房効果を高めるために、ドライ・冷房運転時はフラップを上向きに、暖房運転時は水平に近い状態にしてご使用ください。

お願い

- フラップを手で操作した場合は、一度運転を停止し、リモコンで再度運転を行ってください。

⚠ 注意

- 上下の風向は必ずリモコンで行う。
(フラップを無理に手で操作すると、正しく動かなかったり、吹出口から露が滴下する原因)

吹出しパターンを自動にする

吹出切換スイッチを  に合わせる。

● 運転モード、状況に応じてエアコンが自動で吹出しパターンを決めます。

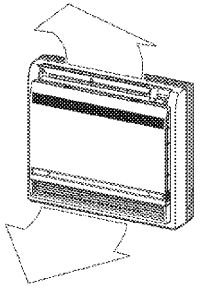
運転モード	状況	吹出しパターン
冷房	室内が十分冷えてきたとき、または運転開始から約1時間経過後	人に直接風があたらないように、上部の吹出口からだけ吹き出し、室内温度を均一にします。
	運転開始時など室内がまだ十分に冷えていないとき	
暖房	下記以外のとき(通常時)	
	運転開始時など、吹き出す風の温度が低いとき	人に直接風があたらないように、上部の吹出口からだけ吹き出します。

● ドライ運転時は、肌寒い風が直接あたらないように、上部の吹出口からだけ吹き出します。

上部からの吹出しのみにする

吹出切換スイッチを  に合わせる。

● 運転モード、状況に関係なく、上部の吹出口からだけ吹き出します。
 下部の吹出口から風が出てほしくないとき(おやすみ時など)にご使用ください。

吹出切換について

● 吹出口からの吹出しパターンを切り換えます。お好みに応じて吹出切換を行ってください。 

タイマー運転

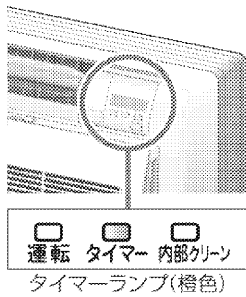
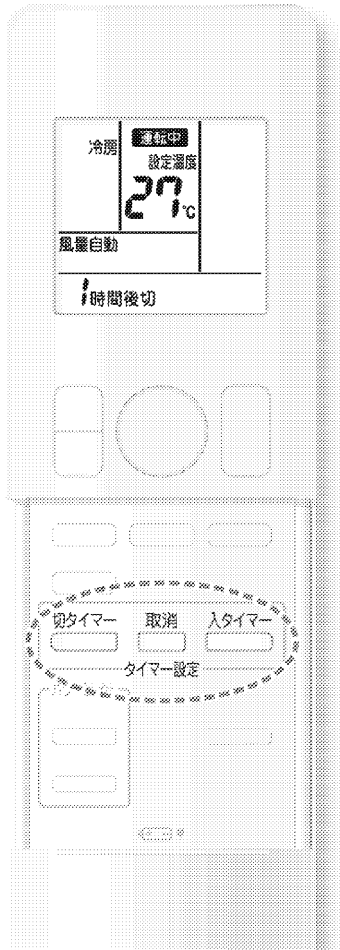

お好みの時間に運転開始・停止ができます。
タイマーは1回だけの設定です。
その都度設定してください。

切タイマーを使いたいとき

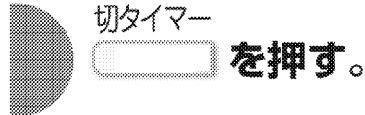

- 押すごとに1時間きざみで設定できます。(1～12時間)

入タイマーを使いたいとき

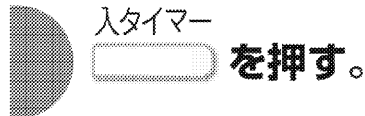

- 押すごとに1時間きざみで設定できます。(1～12時間)

おはよう予約について

- 入タイマーを予約すると、その時間にリモコンの設定温度となるように、最長約1時間前から運転を始めます。

(前日夜10時に、入タイマー9時間後設定)

【設定例】朝7:00に入タイマー

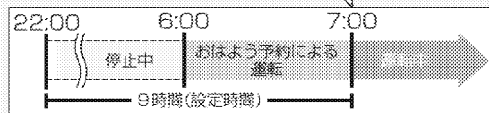

予約を取り消したいとき

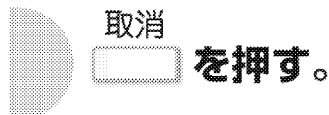

- タイマーランプが消灯します。
- 入タイマー予約、切タイマー予約の両方を取り消します。

タイマー運転について

- 切タイマーを予約した場合、運転停止する時間が、設定時間からずれることがあります。
- 一度入タイマーを予約すると、設定時間は記憶されています。

組合せ予約について

- 切タイマーと入タイマーを組合せて予約ができます。下記の例を参考にしてください。

(例)

- 運転中のエアコンを引き続き1時間運転。それから7時間停止させた後、運転を再開させたいとき。

1時間後切 8時間後入

- 2時間後に運転を開始し、その3時間後に運転を停止させたいとき。

5時間後切 2時間後入

お願い

- 次のような場合には、再設定をしてください。(設定した時間がリセットされます。)
 - ・ ブレーカーを切ったとき
 - ・ ブレーカーが作動したとき
 - ・ 停電したとき
 - ・ リモコンの電池を交換したとき

快眠運転

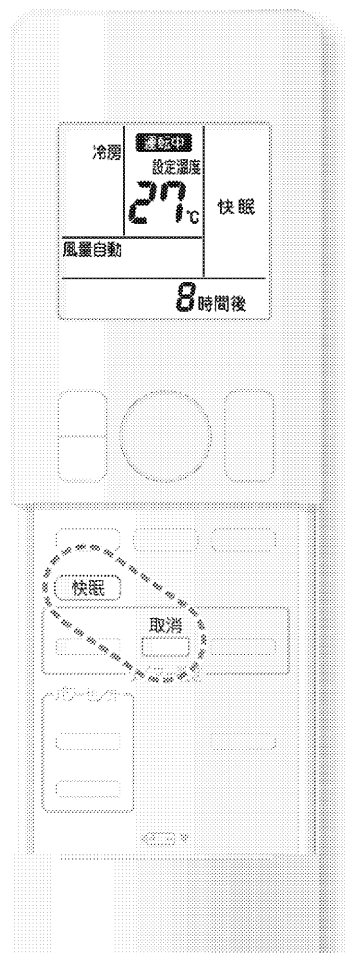

室内温度をコントロールして快い眠りと、さわやかな目覚めをサポートします。

冷房・暖房運転中に 快眠 を押し、 睡眠時間の設定をする。

- 押すごとに1時間きざみで設定できます。(1～12時間)

快眠運転の効果的な使いかた

- 快眠運転は、約3時間かけて設定温度を2℃下げていき、起床時刻の約1時間前から設定温度を1℃上げていきます。(V字型温度制御) 終了後はもとの運転モードに戻ります。

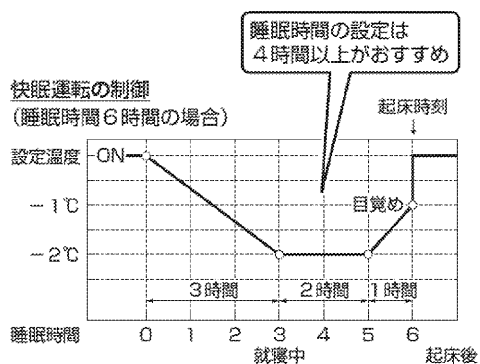

- 直接体に風があたりにくいように風向を設定してください。

快眠運転について

- 一度快眠運転を行うと、設定された時間は次回も記憶されています。
- タイマー運転との併用はできません。
- 下記の運転中は快眠運転を設定できません。

自動、ドライ、送風

お願い

- 次のような場合には、再設定をしてください。(設定した時間がリセットされます。)
- ・ プレーカーを切ったとき
- ・ プレーカーが作動したとき
- ・ 停電したとき
- ・ リモコンの電池を交換したとき

取り消したいとき

取消 を押す。

- もとの運転モードに戻ります。

はじめに

基本の使いかた

便利な機能

お手入れのしかた

困ったときは?

故障について

パワフル運転

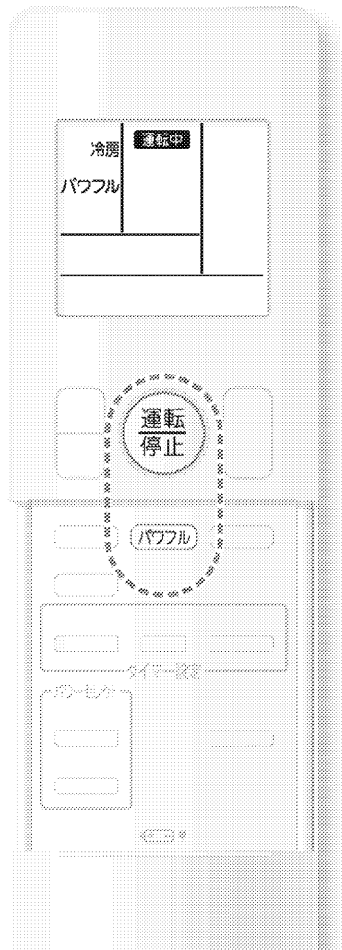

パワーアップした冷房、暖房ですばやくお部屋を冷やしたり、暖めたりすることができます。夏の暑い日の帰宅時や、冬の寒さの厳しい日などにおすすめです。

運転中に **パワフル** を押す。

- パワフル運転を開始します。
- 温度、風量は変えられません。
- 約20分後、自動的に通常運転に戻ります。

パワフル運転について

- 運転音は大きくなります。
- 風量が強いため、暖房時は運転開始後しばらく十分な暖かさを感じられないことがあります。

お知らせ

- パワフル運転時、他室の能力をおさえて特定のお部屋を早く快適にすることができます。(パワースライド設定)
リビングなどの広いお部屋に便利です。
ただし、パワースライド設定は、室外ユニット内部の設定変更が必要です。お買い上げの販売店にご相談ください。

取り消したいとき

パワフル をもう一度押す。

- もとの運転モードに戻ります。
- **運転停止** を押したときにも、パワフル運転は解除されます。

パワーセレクト

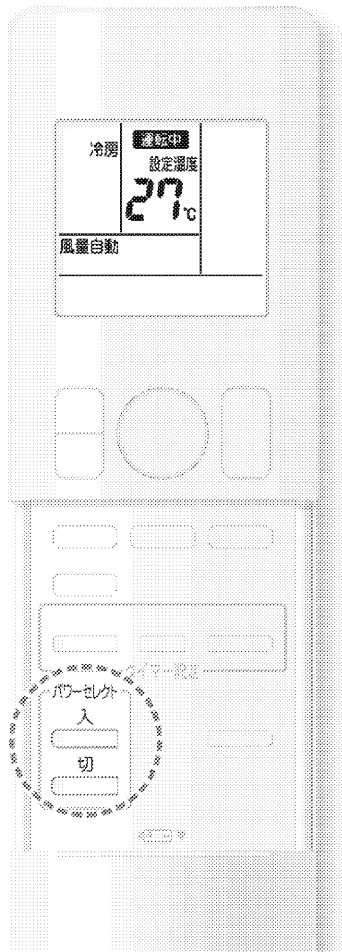

運転時の電力消費を抑えます。

入
を押す。

- 「ピーッ、ピーッ」と音が鳴り、表示ランプが暗くなります。

パワーセレクトについて

- 初期設定は「切」です。
- 運転時の最大消費電力を抑える機能です。
最大消費電力は、運転条件や組合せ(室内ユニット/室外ユニット)によって変わります。
- 能力に制限をかけるため、冷えない、暖まらない場合があります。また、設定した風量よりも弱くなる場合があります。
- 能力を必要としない運転時には、電力消費が変わらない場合があります。
- パワーセレクト「入」のときにリモコンの信号を受信すると、運転ランプ(緑色)とタイマーランプ(橙色)が点滅します。
- パワーセレクト設定は、どのお部屋からでも変更できます。
(例) A室で「入」設定後、
B室で「切」設定に変更。

取り消したいとき

切
を押す。

- 「ピピー」と音が鳴り、表示ランプの明るさがもとに戻ります。

はじめに

基本の使いかた

便利な機能

お手入れのしかた

困ったときは?

お問い合わせ

内部クリーン運転

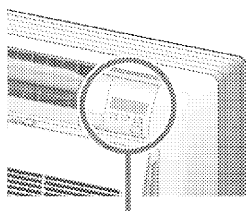
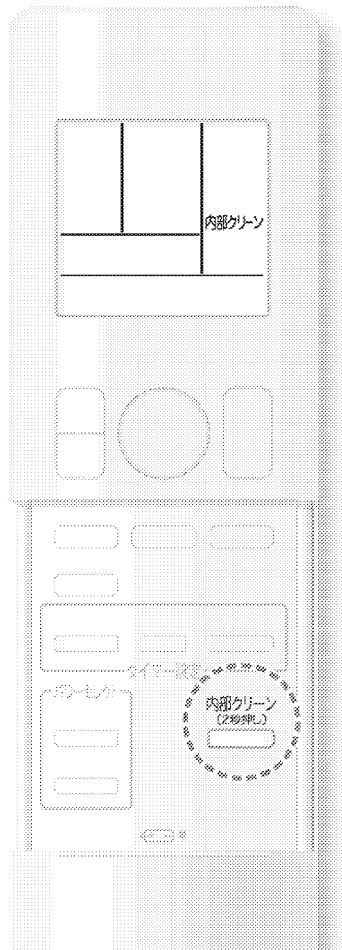

運転 タイマー 内部クリーン
内部クリーンランプ(緑色)

ドライ・冷房運転を行うと、エアコン内部が結露し、カビやニオイが発生する原因になります。内部クリーン運転でエアコン内部を乾燥させることをおすすめします。

手動内部クリーン

内部クリーン
(2秒押し)
停止中に  を
約2秒間押す。

- リモコン表示部に内部クリーンが表示され、2回点滅した後、通常表示に戻ります。

内部クリーン運転の動き

フラップが開き、約2時間運転を行います。
(内部クリーン運転中は、風が出ます。)

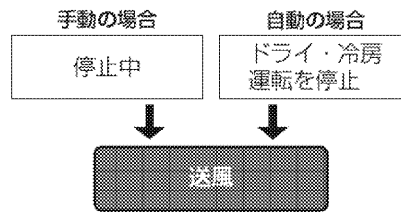

途中で停止した場合、エアコン内部を乾燥しきれないことがあります。

内部クリーン運転について

- 送風運転でエアコン内部を乾燥させます。室内温度や湿度がお好みに合わないことがあります。
- 付着したホコリやカビを取り除く機能ではありません。
- 他室で暖房運転している場合、内部クリーン運転を行わないことがあります。

途中で停止したいとき

 を2回押す。

- フラップが閉じます。
- 内部クリーンランプが消灯します。

自動内部クリーン運転

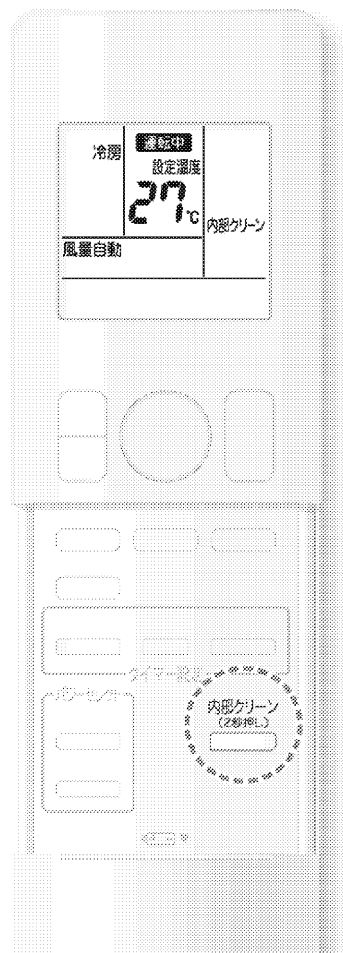

「入」に設定するとドライ・冷房運転停止後に、毎回自動でエアコン内部を乾燥させる運転を行います。

自動内部クリーン 初期設定：「切」

内部クリーン
(2秒押し)
運転中に  を
約2秒間押す。

- リモコン表示部に内部クリーンが表示されます。

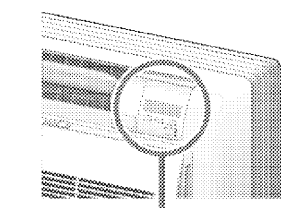

運転 タイマー 内部クリーン
運転ランプ(緑色)

内部クリーンランプ(緑色)

停止中は自動内部クリーン設定中でも内部クリーンランプは消灯します。

内部クリーン運転を途中で停止したいとき

運転停止  を2回押す。

- フラップが閉じます。
- 内部クリーンランプが消灯します。

自動内部クリーンを取り消したいとき

内部クリーン
(2秒押し)
運転中に  を
もう一度約2秒間押す。

- 内部クリーンランプが消灯します。



自動内部クリーン運転について

- 自動運転停止後も、運転モードがドライ、冷房のときは、自動内部クリーン運転を行います。
- 切タイマーで停止したときは、自動内部クリーン運転は行いません。

お知らせ

- 内部クリーン運転中は、内部クリーンランプが点灯します。運転ランプは消灯します。

内部クリーンランプが点灯

  
運転 タイマー 内部クリーン
(室内ユニット本体表示部)

はじめに

基本の使いかた

便利な機能

お手入れのしかた

困ったときは?

故障について

お手入れのしかた

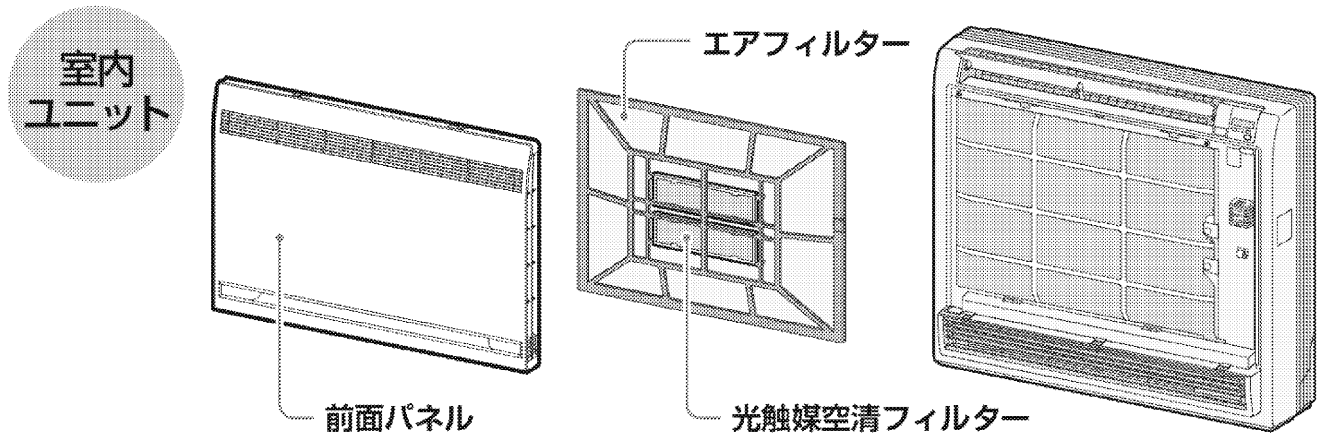

⚠ 注意

- お手入れの前には必ず運転を停止し、ブレーカーを切る。
- 室内ユニットの金属部に手を触れない。(けがの原因)
- 次のものは使用しない。(変形や変色、傷の原因)
 - ・40℃以上のお湯
 - ・ベンジン・ガソリン・シンナーなどの揮発性のもの
 - ・みがき粉
 - ・タワシなどの硬いもの

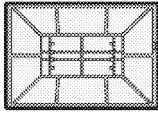
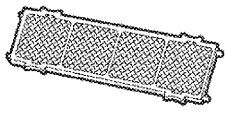

各部品のお手入れ

●お手入れの際の各部品の取外し・取付けは参照ページをご覧ください。

お手入れ部品	お手入れの日数 / お手入れのしかた
エアフィルター (23頁・24ページ) 	約2週間に一度 ●掃除機でホコリを吸い取る。 ●汚れがひどいときは、液体中性洗剤を溶かしたぬるま湯で洗う。 ●水洗い後は、軽く水切りして、日陰でよく乾かす。
光触媒空清フィルター (23頁・24ページ) 	約6ヵ月に一度 (3年程度を目安に交換) ●掃除機でホコリを吸い取る。 ●汚れがひどいときは、ぬるま湯または水で10～15分つけ置き洗いをする。 ●フィルターはこすり洗いしない。 ●つけ置きする場合は、フィルターを枠から出さない。 ●つけ置き後は、軽く水切りをし、日陰でよく乾かす。 ●水切りの際はフィルターをしぼらない。
前面パネル (23ページ) 	汚れが気になるときに ●水を含ませたやわらかい布で軽くふく。 (液体中性洗剤以外は使用しないでください。) ●水洗いをした場合は、水気をよくふき取り、日陰で乾かす。
室内ユニット 	汚れが気になるときに ●やわらかい布でからぶきする。

フィルター部の取外し

1 前面パネルを開ける。

- 左右のストッパー（2カ所）を内側に「カチッ」というまでスライドさせる。

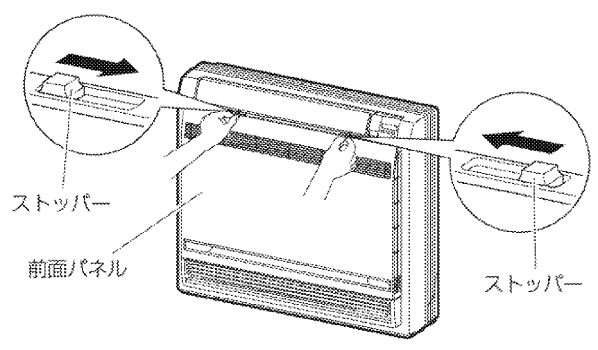

2 エアフィルターを取り外す。

- エアフィルターの左右のつまみを少し下へ押し下げ、上方向に引き出す。

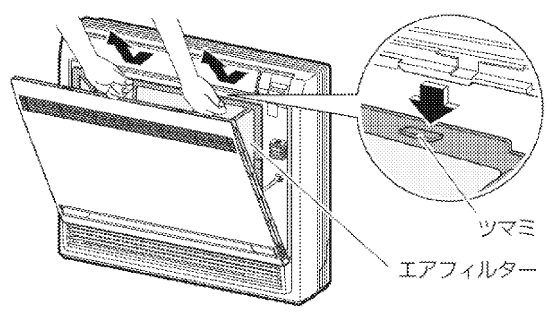

3 光触媒空清フィルターを取り外す。

- エアフィルターの裏側にあります。
- 光触媒空清フィルター枠のつまみをもち、ツメ（4カ所）を外す。

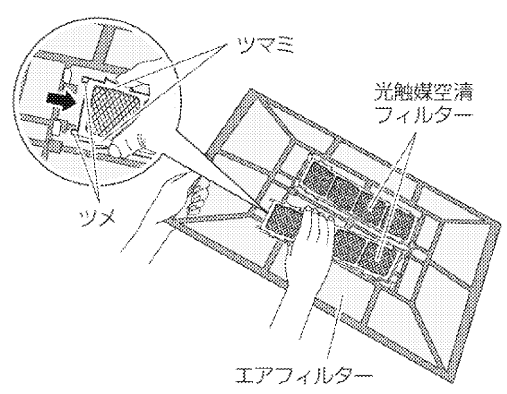

お知らせ

汚れたまま使用すると、冷房・暖房能力が低下し電気のムダ使いになります。

お手入れのしかた

フィルター部の取付け

1 光触媒空清フィルターを取り付ける。

- エアフィルターの裏側にある固定部(4カ所)にフィルター枠のツメ(4カ所)を差し込む。

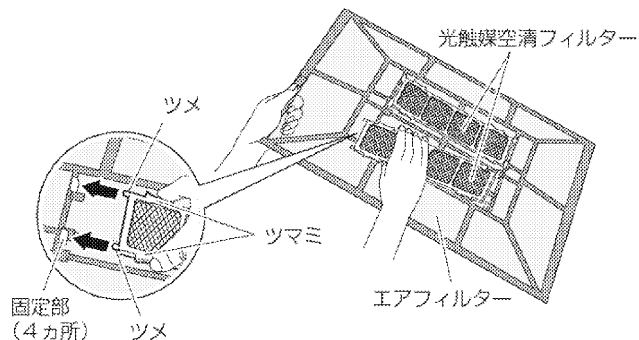

2 エアフィルターを取り付ける。

- エアフィルターは「前」の表示を手前にして差し込む。
- ツメ(上2カ所、下2カ所)は必ず差し込む。

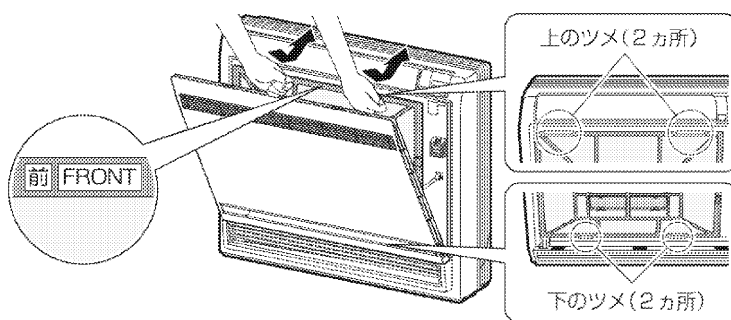

3 前面パネルを閉じる。

- 前面パネルをゆっくりと閉じ、左右のストッパー(2カ所)を外側へ「カチッ」というまでスライドさせる。

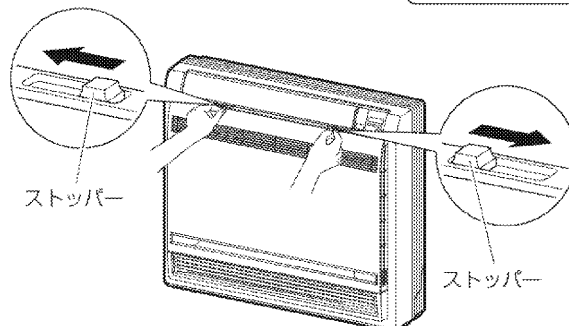

光触媒空清フィルターの交換

- フィルター枠のツメ(4カ所)から外し、新しいフィルターと取り替える。
- 光触媒空清フィルター(材質:ポリプロピレン/紙)はお住まいの地域のゴミ分別方法にしたがって処分してください。

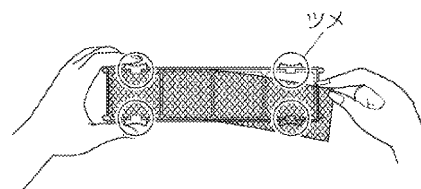

お知らせ

■光触媒空清フィルターは定期的にお掃除してください。下記の場合は交換をおすすめします。

- 素材が紙のため、お掃除時につぶれたりした場合。
- 長期間のご使用で汚れがひどくなった場合。(交換は、3年程度が目安です。)

品名	品番
光触媒空清フィルター(枠付)2枚組	KAF968B41
光触媒空清フィルター(枠なし)2枚組	KAF968B42

■光触媒空清フィルターは、お買い上げの販売店またはお客様ご相談窓口にお申し込みください。

0120-88-1081 (コンタクトセンター)

非通知設定の方は、最初に136をダイヤルいただき、発信番号の通知をお願いしております。

■汚れたまま使用すると

- 脱臭効果が得られません。
- 冷えない、暖まらないことがあります。
- 空気清浄効果が得られません。
- 二オイが発生することがあります。

⚠ 注意

- 前面パネルが確実に取り付けられていることを確認する。

前面パネルの取外し

- 前面パネルを外して掃除ができます。

1 前面パネルを開ける。

2 前面パネルを取り外す。

- 引っかけ部からひもを外す。
- そのまま前面パネルを手前に倒して、外す。

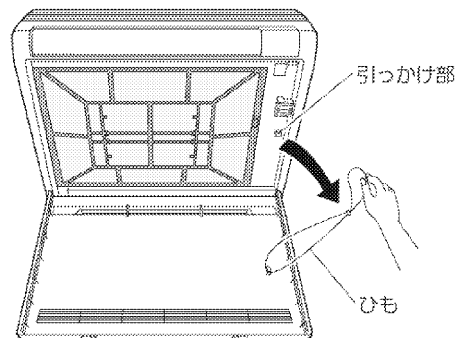

前面パネルの取付け

1 前面パネルを取り付ける。

- 前面パネルのツメを本体の取付部にはめ込む。
(3カ所)
- ひもを引っかけ部に取り付ける。

2 前面パネルを閉じる。

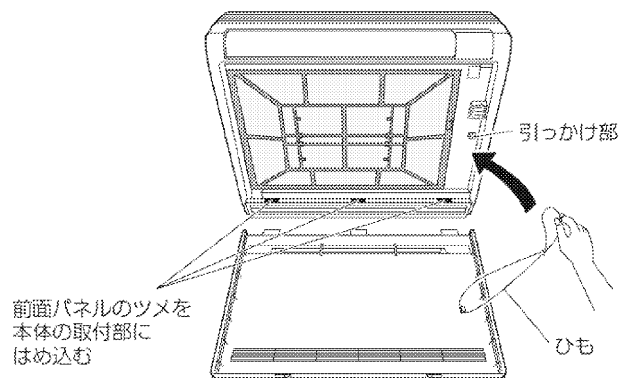

故障かな？と思ったら

修理のご依頼やお問い合わせの前に、以下の内容を確認してください。

それでもまだ異常があるときは、**お買い上げの販売店またはお客様相談窓口**にご相談ください。

	このようなときに	説明・調べるところ
運転しない	運転を停止してすぐに再運転したとき	<ul style="list-style-type: none"> ● エアコンを保護するためです。約3分間お待ちください。
	運転モードを変更したとき	
	運転しない【運転ランプが消えている】	<ul style="list-style-type: none"> ● プレーカーまたはヒューズが切れていませんか？ ● 停電ではありませんか？ ● リモコンの電池は入っていますか？
	運転しない【運転ランプが点滅】	<ul style="list-style-type: none"> ● 先に運転している他室と異なる運転モードの場合、運転しないことがあります。（このとき待機状態であることを示すため、運転ランプが点滅します。）運転モードをご確認ください。 ● プレーカーでいったん電源を切り、リモコンで再度運転してください。それでも運転ランプが点滅する場合は、エラーコードをご確認のうえ、お買い上げの販売店またはお客様相談窓口にご連絡ください。（プレーカーを切ってください。）
運転が止まる	途中で運転が止まる【運転ランプは点灯】	<ul style="list-style-type: none"> ● 電圧が急に大きく変動した場合、製品保護のため、停止することがあります。約3分後自動的に運転を再開します。 ● 屋外温度が低いときに暖房運転すると、室外ユニットの熱交換器に霜が付き暖房能力が低下します。このようなとき、霜取り運転のため、暖房運転が停止し、風も止まります。この霜取り運転（約3～10分間）が終わると自動的に暖房運転を再開します。
	途中で運転が止まる【入タイマー運転中】	<ul style="list-style-type: none"> ● 入タイマーを予約すると、その時刻にリモコンの設定温度となるように、最長約1時間前から運転を始めます。この間にリモコンを操作すると、停止することがあります。リモコンで再度運転してください。
	途中で運転が止まる【運転ランプが点滅】	<ul style="list-style-type: none"> ● 室内ユニットや室外ユニットの吸入口、吹出口をふさいでいませんか？運転を停止し、プレーカーを切ってから障害物を取り除き、リモコンで再度運転してください。 ● 他室で異なるモードの運転を行うと、運転を停止することがあります。（このとき待機状態であることを示すため、運転ランプが点滅します。）運転モードをご確認ください。 <p>それでも運転ランプが点滅する場合は、エラーコードをご確認のうえ、お買い上げの販売店またはお客様相談窓口にご連絡ください。（プレーカーを切ってください。）</p>
運転し続ける	ドライ・冷房運転を停止しても運転し続ける	<ul style="list-style-type: none"> ● 自動内部クリーン運転をしているためです。自動内部クリーン運転を途中で停止することもできます。（お好みに合わないときは、自動内部クリーン運転を取り消してください。）

修理のご依頼やお問い合わせの前に
もう一度お調べください。

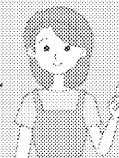

このようなときに

説明・調べるところ

風が出ない

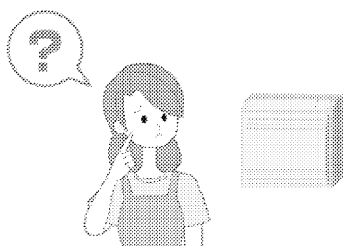

■暖房運転のとき

- エアコンを暖めています。約1～4分間お待ちください。
- 屋外温度が低いときに暖房運転すると、室外ユニットの熱交換器に霜が付き暖房能力が低下します。このようなとき、霜取り運転のため、暖房運転が停止し、風も止まります。
この霜取り運転(約3～10分間)が終わると自動的に暖房運転を再開します。

■ドライ・冷房運転のとき

- 風量設定「自動」のとき、室内ユニットにこもったニオイが出るのを抑える機能が働くため、運転開始時にすぐに風が出ません。最長約100秒お待ちください。

■ブレーカーを入れてすぐに運転したとき

- エアコンを運転する準備をしています。約2～15分間お待ちください。

●風量設定は適切ですか？

「しずか」「微」など弱い風量設定になっていませんか？
風量設定を上げてください。

●運転モードは適切ですか？

冷やしたいとき：ドライ・冷房運転
暖めたいとき：暖房運転
自動運転の場合は、エアコンが自動で選択します。

●風向調節は適切ですか？

フラップ(上下風向調節羽根)とルーバー(左右風向調節羽根)を設定したい方向に向けてください。

●設定温度は適切ですか？

冷やしたいとき：設定温度を下げる
暖めたいとき：設定温度を上げる

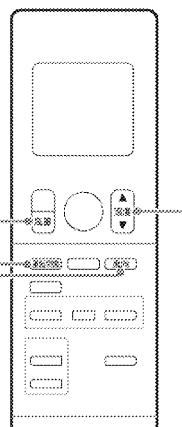

風が出ている





- 室内ユニットの前や横に家具が設置されていませんか？
- パワーセレクト「入」になっていませんか？
- エアフィルターが汚れていませんか？
- 室内ユニットや室外ユニットの吸込口、吹出口をふさいでいませんか？
- 窓や扉が開いていませんか？
- 換気扇が回っていませんか？
- 真冬など2室以上同時に暖房運転すると、暖まるまでに時間がかかる場合があります。1室をある程度暖めてから他の部屋を運転してください。

【重要】

暖房のとき
温風の使いかた
夏場の冷房
お手入れのしかた
除湿のしかた
掃除のしかた

冷えない・暖まらない

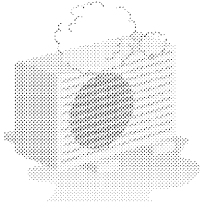
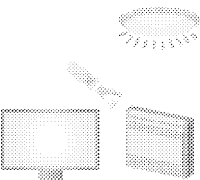
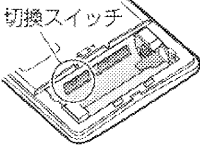

故障かな？と思ったら

	このようなときに	説明・調べるところ
音	室外ユニットから「パキパキッ」という音	● 室外ユニットに付いた水が凍るときの音です。
	「コトコト」、「ギュッ」、「ギギッ」という音	● 運転開始時および運転停止時にフラップの位置を補正するときの音です。
	運転中、停止中に「カチッ」という音	● 冷媒を制御する弁や、電気部品が作動する音です。
	水の流れるような音 「シュー」という音	● エアコン内部に冷媒が流れている音です。 ● 他室が運転中は、停止中のエアコンにも冷媒が流れるためです。
	「プシュー」という音	● エアコン内部の冷媒の流れが切り換わるときの音です。
	「ピシッ」という音	● 温度変化でエアコンがわずかに伸び縮みするときの音です。
	「ポッコポッコ」という音	● ドレンホース内の空気が動いている音です。気密性の高い部屋で、換気扇を回しているときや屋外に強い風が吹いているときに発生します。お部屋の給気口を開けると改善されることがあります。 気になる場合は、「ドレンパイプ用逆止弁」(別売品)を取り付けてください。詳しくは、お買い上げの販売店にご相談ください。
「ピーッ、ピーッ…」という連続音	● 室内ユニットのファンが回っている場合は、室内ユニットの冷媒漏れのおそれがあります。お部屋を換気し、お買い上げの販売店またはお客様ご相談窓口にご連絡ください。(連続音は30秒以上経過すると消える場合があります。)	
水・霧が出る	室外ユニットから水や湯気が出る	<p>■ 暖房運転のとき</p> <ul style="list-style-type: none"> ● 室外ユニットの熱交換器に付着した霜を取り除く運転を行うことがあります。このとき、溶け出した霜が水や湯気となって出るためです。(1時間あたり約2リットルの水が室外ユニットから出ることがあります。) <p>■ 冷房運転などのとき</p> <ul style="list-style-type: none"> ● 室外ユニットの冷えた配管に水滴が付き、滴下するためです。 <p>排水工事が必要なときは、お買い上げの販売店にご相談ください。</p> 
	室内ユニットから霧が出る	● 冷房運転などのとき、お部屋の空気が冷風で冷やされて霧になるためです。
リモコン	リモコン信号を受信しない、感度が悪い	<ul style="list-style-type: none"> ● 乾電池が消耗しており誤作動を起こしている可能性があります。すべての電池を同時に新しい単4形アルカリ乾電池に交換してください。詳細については、「運転前の準備」をご参照ください。 ● 電子式点灯方式の蛍光灯(インバーター蛍光灯など)や、液晶テレビ、プラズマテレビがあるお部屋では、信号を受け付けにくい場合があります。このようなときには、お買い上げの販売店にご相談ください。 
	表示が薄い、出ない 表示が勝手に変わる	<ul style="list-style-type: none"> ● リモコンの切換スイッチの設定を変えていませんか。リモコンのふたと電池を取り外し、「取消」ボタンを押してください。リモコンの表示が消えたことを確認して、切換スイッチの設定を変えてください。それでもリモコン信号を受信しない場合は、お買い上げの販売店またはお客様ご相談窓口にご相談ください。 
	他の電気機器が作動する	● 乾電池が消耗しており誤作動を起こしている可能性があります。すべての電池を同時に新しい単4形アルカリ乾電池に交換してください。詳細については、「運転前の準備」をご参照ください。
	リモコン表示部に「SP」が表示され、操作ができない	● リモコンで他の電気機器が作動する場合は、電気機器を離すか、お買い上げの販売店にご相談ください。
		● 無線LAN接続アダプターなどの設定画面になっています。  を押すと元の画面に戻ります。

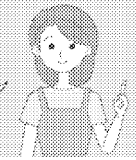
修理のご依頼やお問い合わせの前に
もう一度お調べください。



基本の使いかた
変更する機能
お手入れのしかた
トラブルシューティング

	このようなときに	説明・調べるところ
風がおかしい	エアコンからイヤなニオイがする	<ul style="list-style-type: none"> ●室内ユニットにしみついたお部屋のニオイなどを吹き出すためです。室内ユニットの洗浄をおすすめします。お買い上げの販売店またはお客様ご相談窓口にご相談ください。 ●内部クリーン運転をしているためです。 
	運転ランプとタイマーランプが点滅する	●パワーセレクト「入」のときにリモコンの信号を受信すると、運転ランプとタイマーランプが点滅します。
	運転を開始すると、運転ランプがしばらく点滅して点灯する	<ul style="list-style-type: none"> ●エラーコードをご確認のうえ、お買い上げの販売店またはお客様ご相談窓口にご連絡ください。  ブレーカーを切ってください。
	表示ランプが暗い	●パワーセレクト「入」のとき、表示ランプは暗くなります。 
表示ランプ		
その他	運転停止中に室内外ユニットのファンが回る	<p>■運転を停止した直後</p> <ul style="list-style-type: none"> ●製品保護のため約1分間は室外ユニットのファンが回ります。 <p>■運転を停止している間</p> <ul style="list-style-type: none"> ●屋外温度が高いとき、製品保護のため室外ユニットのファンが回ることがあります。 ●室内ユニットのファンが回って「ピーッ、ピーッ…」という連続音がする場合は、室内ユニットの冷媒漏れのおそれがあります。お部屋を換気し、お買い上げの販売店またはお客様ご相談窓口にご連絡ください。(連続音は30秒以上経過すると消える場合があります。)
	暖房運転中に室外ユニットの音が大きい	●屋外の温度・湿度条件によっては、室外ユニットに霜が付きます。この場合、ファンの回る音が大きくなることがあります。
	運転停止中に暖気を感じるまたは室内ユニットのファンが回る	<ul style="list-style-type: none"> ●停止中でも、他室が暖房運転している場合には、暖気を感じる場合があります。(停止中のエアコンにも暖かい冷媒が流れるためです。) ●ドライ・冷房運転後、他室で暖房運転されたときは、製品保護のため室内ユニットのファンが回ります。
	ドライ運転しているのに湿度が下がらない	●お部屋の条件、在室人数、屋外温度によってはご希望の湿度にならない場合があります。温度調節を低めに設定してください。
	運転中、急に動きがおかしくなる	<ul style="list-style-type: none"> ●運転中、本体内部に手を入れて(触れて)いませんか？手を入れると(触れると)、静電気などの影響で誤作動する場合がありますので本体内部には手を入れしないでください。 ●雷や無線などにより誤作動する場合があります。誤作動した場合は、ブレーカーでいったん電源を切り、リモコンで再度運転してください。

運転条件



表の条件以外で運転を続けると、

- 安全装置が働き、運転が停止する場合があります。
- ドライ・冷房運転の場合は室内ユニットに露が付き、滴下する場合があります。

	ドライ	冷房	暖房
屋外温度	18℃～43℃	21℃～43℃	屋外温度 -25℃～24℃
室内温度	18℃～32℃	室内温度 21℃～32℃	室内温度 27℃以下
室内湿度	80%以下	室内湿度 80%以下	

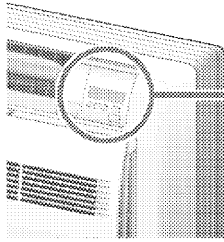
運転ランプが点滅するとき





 運転 タイマー 内部クリーン
 運転ランプが点滅(緑色)

運転ランプが点滅するときは、

- 1 他室の運転モードを確認してください。
 - 他室と運転モードが異なる場合、運転ランプが点滅し、運転しないまたは運転が途中で停止することがあります。

他室と運転モードが同じでも点滅する場合

- 2 プレーカーを切り、約1分後、もう一度電源を入れて運転してください。
 - それでも運転ランプが点滅するときは、以下の手順にしたがってエラーコードを確認し、対応を行ってください。

エラーコードを確認する

1 リモコンを室内ユニットに向けて

取消  を約5秒間押す。

- リモコンに「00」が表示されます。

2 リモコンを室内ユニットに向けたまま

取消  を繰り返し押して「ピー」と鳴ったときのエラーコードを確認し、表の操作と対応を行ってください。

- 該当しないエラーコードの場合は、「ピッ」と鳴ります。
-  を約5秒間押すか、しばらくすると通常表示に戻ります。

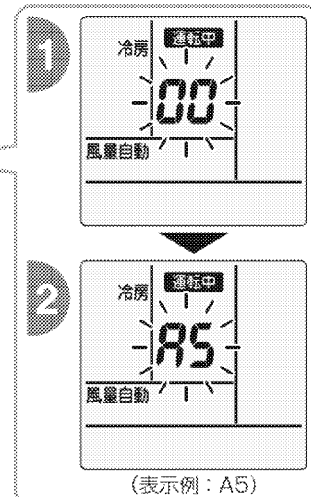
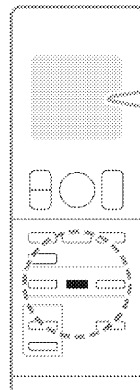

エラーコードと確認内容	操作と対応
A5 エアフィルターが汚れていませんか？	運転を停止し、エアフィルターの掃除をしてください。 その後、もう一度電源を入れて運転してください。
E7 室外ユニットに異物が入っていませんか？	プレーカーを切ってから、異物を取り除き、もう一度電源を入れて運転してください。
F3, F6, L3, L4, L5 車などで室外ユニットの吹出口をふさいでいませんか？	プレーカーを切ってから、障害物を取り除き、もう一度電源を入れて運転してください。
上記以外のエラーコードの場合	—

エラーコードは以下の順番で表示されます。

順番	エラーコード
1	00
2	A5
3	E7
4	F3
5	F6
6	L3
7	L4
8	L5
9	U4
10	E6

順番	エラーコード
11	H6
12	H0
13	A6
14	U0
15	C7
16	A3
17	H8
18	H9
19	C9
20	CC

順番	エラーコード
21	C4
22	C5
23	CH
24	J3
25	J6
26	J8
27	E5
28	A1
29	E1
30	UA

順番	エラーコード
31	U3
32	UF
33	UH
34	P4
35	H7
36	U2
37	EA
38	AH
39	FA
40	A0

運転ランプが点灯。しばらく運転して運転ランプが点滅しないときは、そのまま使用してください。

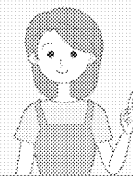

再度、運転ランプが点滅した場合。

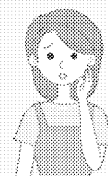

下記の内容をお買い上げの販売店またはお客様ご相談窓口にご連絡ください。

- ご連絡いただきたい内容
1. 品名 ルームエアコン
 2. 機種名 室内ユニット参照
 3. お買い上げ年・月・日
 4. エラーコード
 5. お名前・ご住所・電話番号
 6. 室外ユニットの設置場所

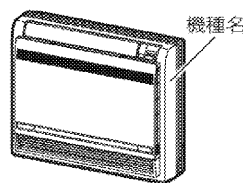

お知らせ

●その他動作が気になる場合 [▶26/29](#)

よくあるご質問

冷えない・暖まらない

- お部屋の温度が設定温度に近づくと能力を抑えて運転するためです。お好みに合わないときは設定温度を変えてください。
- 室内ユニットの前や横に家具があると、センサーが設定温度に近づいたと誤認識することがあります。大きな家具など室内ユニットに近づけ過ぎないようにしてください。
- 屋外温度が低いときに暖房運転すると、室外ユニットの熱交換器に付着した霜を取り除く運転を行うことがあります。(霜取り運転)
霜取り運転が終わると自動的に暖房運転を再開しますので、約3～10分間お待ちください。
- パワーセレクト「入」のとき、能力を抑えた運転をします。
お好みに合わない場合は「切」にしてください。

▶ 20ページ

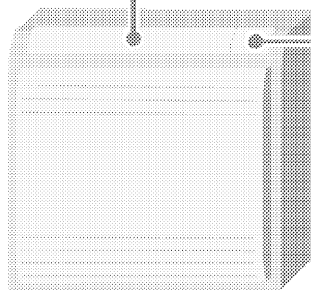

運転を停止しても運転し続ける

- 内部クリーン運転をしているためです。

▶ 20ページ

室外ユニットから水や湯気が出る(霜取り運転)

- 屋外温度が低いときに暖房運転すると、室外ユニットの熱交換器に付着した霜を取り除く運転を行うことがあります。このとき、溶け出した霜が水や湯気となって出るためです。
(1時間あたり約2リットルの水が室外ユニットから出ることがあります。)

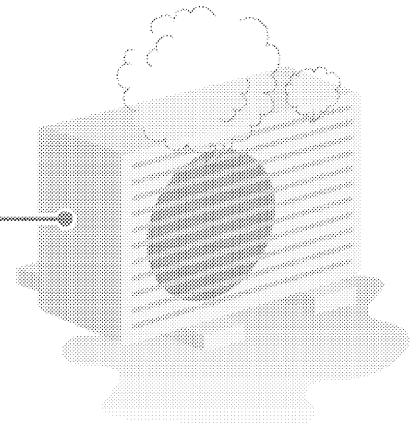

運転中に停電になったら

通電後、リモコンを操作して運転を再開してください。

雷が鳴り始めたら

落雷のおそれがあるときは、運転を停止し、ブレーカーを切ってください。

長期間使用しないとき

- ① 晴れた日に内部クリーン運転をして、内部をよく乾燥させる。(内部クリーン運転のしかた ▶ 20ページ)
- ② リモコンの電池を取り出す。

保証とアフターサービス

必ずお読みください。

保証について

- 保証書(別添)は販売店で所定事項を記入してお渡ししますので、記載事項をお確かめのうえ、大切に保管してください。
- 保証期間はご購入日から1年間、ただし冷媒系統部分については5年間です。
(買増しされるマルチ室内ユニットについては、買増しされた日より起算します。)

<保証期間中>

保証書の規定にしたがって出張修理させていただきま
す。その際には、「保証書」をご提示ください。

<保証期間経過後>

修理すればご使用できる場合は、有料にて修理させて
いただきます。

修理料金は、技術料+部品代+出張料などで構成されて
います。

修理を依頼される時

- 24時間365日**にしたがって調べていただき、それ
でも異常があるときは、必ず運転を停止し、ブレーカー
を切って、ご購入の販売店またはお客様ご相談窓
口にご連絡ください。

ご連絡いただきたい内容

1. 品名 ルームエアコン
2. 機種名 室内ユニット参照
3. お買い上げ年・月・日
4. 異常内容
(できるだけ具体的に)
5. お名前・ご住所・電話番号
6. 室外ユニットの設置場所

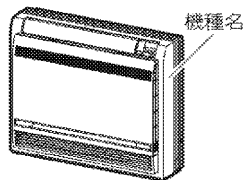

補修用性能部品の保有期間について

- ルームエアコンの補修用性能部品の保有期間は製造打
切り後10年です。
 - 「補修用性能部品」とは、その製品の機能を維持する
ために必要な部品のことです。

点検整備のおすすめ

- エアコンを数シーズン使用した場合は、室内ユニット
の内部が汚れ、性能が低下する場合があります。また、
ゴミやホコリがたまって、ニオイが発生したり、除湿
水の排水経路を詰まらせ、室内ユニットからの水漏れ
の原因になることがあります。通常のお手入れとは別
に点検整備をおすすめします。点検整備はご購入の
販売店にご相談ください。なお、この場合は実費が
必要となります。

エアコン内部の洗浄について

- お客様自身でエアコン内部の洗浄はしないでください。
市販のエアコン洗浄剤をご使用されますと、熱交換器や
機械内部の樹脂に悪影響をあたえ、最悪の場合水漏れ
などの不具合が発生するおそれがあります。ご購入の
販売店またはお客様ご相談窓口にご相談ください。

エアコンを廃棄する場合は

2001年4月施行の家電リサイクル法では、お客様がご使
用済みのエアコンを廃棄される場合は、収集・運搬料金と
再商品化等料金(リサイクル料金)をお支払いいただき、
対象商品を販売店や市町村に引き渡すことが求められて
います。

マルチ室内ユニット買増しについてのお願い

- 買増しされるマルチ室内ユニットは、1台目ご購入日
からの経過年数によっては、ご注文に応じかねる場合
がありますのでご留意ください。なお、買増しされるマ
ルチ室内ユニットは、仕様、デザインなどが1台目と異
なることがありますので、あらかじめご了承ください。

お客様ご相談窓口のご案内

修理依頼、製品・技術に関するお問い合わせ、部品のご購入などは、ご購入の販売店または下記窓口へ

WEB案内

- よくあるご質問、取扱説明書を
ご覧いただけます。
- 簡単・便利に修理依頼ができます。

<http://www.daikincc.com>

WEB受付の
お申し込みの流れ

修理依頼
内容を入力

ご訪問日の
確認・登録

受付完了
メールが届く

ご訪問

電話番号をよくお確かめのうえ、お掛け間違いのないようにお願いします。



24時間365日、安心つながる。

全国共通フリーダイヤル
0120-88-1081

お客様
総合窓口 **CONTACTセンター**

FAX専用フリーダイヤル 0120-07-0881

非通知設定の方は、最初に186をダイヤルした後に発信番号の通知をお願いします。

長期使用製品安全表示制度に基づく本体表示について

経年劣化による危害の発生が高まるおそれがあることを注意喚起するために電気用品安全法で義務付けられた以下の内容を室内ユニットに表示しています。

本体銘板【製造年】は西暦4桁で表示しています。

※【設計上の標準使用期間】

10年

設計上の標準使用期間を超えてお使いいただいた場合は、経年劣化による発火・けが等の事故に至るおそれがあります。

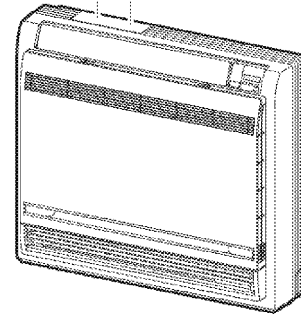

※設計上の標準使用期間とは

- 運転時間や温湿度など下記の標準的な使用条件に基づく経年劣化に対して、製造した年から安全上支障なく使用することができる標準的な期間です。
- 製造年についても、室内ユニットに西暦4桁で表示しています。
- 設計上の標準使用期間は、無償保証期間とは異なります。また、一般的な故障を保証するものではありません。
- 設置状況や環境、使用頻度が下記の条件と異なる場合、または、本来の使用目的以外でご使用された場合は、設計上の標準使用期間より短い期間で経年劣化による発火、けがなどの事故に至るおそれがあります。

■ 標準使用条件

ルームエアコンディショナの設計上の標準使用期間を設定するための標準使用条件による (JIS C 9921-3)

環境条件	電源電圧		製品の定格電圧による	
	周波数		50/60Hz	
	冷房	室内温度	27℃ (乾球温度)	
		室内湿度	47% (湿球温度19℃)	
		室外温度	35℃ (乾球温度)	
		室外湿度	40% (湿球温度24℃)	
	暖房	室内温度	20℃ (乾球温度)	
		室内湿度	59% (湿球温度15℃)	
		室外温度	7℃ (乾球温度)	
		室外湿度	87% (湿球温度6℃)	
設置条件		製品の据付説明書による標準設置		
負荷条件	住宅	木造平屋、南向き和室、居間		
	部屋の広さ	機種能力に見合った広さの部屋 (畳数)		
想定時間	1年間の使用日数	東京モデル	冷房6月2日から9月21日までの112日間	
			暖房10月28日から4月14日までの169日間	
	1日の使用時間	冷房 9時間/日 暖房 7時間/日		
	1年間の使用時間	冷房：1,008時間/年 暖房：1,183時間/年		

仕様

機種	項目	種 類	電 源 相/V	冷 房				暖 房				外 形 寸 法(高さ) (mm)	外 形 寸 法(幅) (mm)	外 形 寸 法(奥行) (mm)	質 量 (kg)
				冷 房 能 力 (kW)	運 転 音 (dB)	面積の 目安(m ²)		暖 房 能 力 (kW)	運 転 音 (dB)	面積の 目安(m ²)					
						鉄筋 パ ー ト 南 向 き 室	木 造 南 向 き 和 室			鉄筋 パ ー ト 南 向 き 室	木 造 南 向 き 和 室				
マルチ室内ユニット	C28RVV-W(T)	冷房・暖房兼用セパレート(マルチ形インバーター)	単/200 室外電源	2.8	55	19	13	4.0	57	18	15	600	700	210	14
	C36RVV-W(T)		単/200 室外電源	3.6	56	25	16	5.0	57	23	18	600	700	210	14
	C40RVV-W(T)		単/200 室外電源	4.0	58	28	18	5.6	59	25	20	600	700	210	14
	C50RVV-W(T)		単/200 室外電源	5.0	60	34	23	7.1	60	32	26	600	700	210	14

付 属 品	取扱説明書(1)、保証書(1)、リモコン(1)、リモコンホルダー(1)、リモコンホルダー取付ネジ(2)、単4形アルカリ乾電池(2)、光触媒空清フィルター(2)
-------	---

- 冷房・暖房運転特性は日本工業規格(JIS C 9612)に基づいた数値です。
- この仕様数値は、50Hz・60Hz共通です。
- 冷房能力、暖房能力および冷暖房面積の目安は、システムマルチ室外ユニット3M68RVと接続し、1室運転したときの値です。
他の組合せ特性については室外ユニットの取扱説明書、またはカタログをご覧ください。
- 消費電力はマルチとしての組合せによって変わります。組合せ特性については室外ユニットの取扱説明書、またはカタログをご覧ください。
- 本機の能力は性能が安定した後の数値を示しています。
- 製品改良のために仕様の一部を予告なしに変更することがあります。
- 最大風量となる風向設定での数値を示しています。

はじめに

基本の使いかた

便利な機能

お手入れのしかた

困ったときは?

お問い合わせ

12ページ

基本の使いかた

使いかたを
知りたいときは

16ページ

便利な機能

製品をより便利に
ご使用いただくために

26ページ

故障かな?と思ったら

疑問に思うこと、
分からないことが
あるときは

30ページ

運転ランプが点滅するとき

据付けメモ

A室:	B室:	C室:	D室:	E室:
-----	-----	-----	-----	-----

●据付工事をされる方へお願い

据付時にどのお部屋に設置したか、上の表へ必ずご記入ください。

(例)A室:リビング

●お客様へ

上の表のA室~E室がどのお部屋に対応しているか、記載がない場合は、お買い上げの販売店にご確認ください。

フロンについて

R32冷媒



家庭用エアコンにはGWP(地球温暖化係数)が675のフロン類が封入されています。地球温暖化防止のため、移設・修理・廃棄等に当たってはフロン類の回収が必要です。

この表示は家庭用エアコンに温暖化ガス(フロン類)が封入されていることを、ご認識いただくための表示です。エアコンの取り外し時はフロン類の回収が必要です。廃棄時には家電リサイクル法の制度に基づき適正な引き渡しをしていただければ、確実にフロン類の適正処理がされます。



特定化学物質の含有状況表示ウェブサイト
<http://www.daikin.co.jp/csr/env/j-moss.html>

長年ご使用になるエアコンの点検は定期的に!

愛情点検



この
ような
症状
は
あり
ませ
んか?

- 電源コードが異常に熱い。
- こげ臭いニオイがする。
- ブレーカーがひんぱんに落ちる。
- 置台や吊り下げなどの取付部品が腐食していたり、取付けがゆるんでいる。
- 室内ユニットから水が漏れる。
- その他の異常や故障がある。

ご使用中止

故障や事故防止のため、ブレーカーを切ってから、必ずお買い上げの販売店に点検、修理をご相談ください。

ルームエアコンの補修用性能部品の保有期間は製造打切り後10年です。

ダイキン工業株式会社

本社 〒530-8323 大阪市北区中崎西二丁目4番12号 梅田センタービル
東京支社 〒108-0075 東京都港区港南二丁目18番1号 JR品川イーストビル

ご購入店名	電話		
据付年月日	年	月	日

二次元バーコードは製造用コードです。



この取扱説明書は
再生紙を使用しています。

3P349226-3A

M13B151(I408) HT