

ホームページについて

◆Q&A、アプリの取扱説明書などについては
ホームページを参照してください。

URLはこちら

<http://www.daikinaircon.com/app/index.html>



安全上のご注意 必ず守ってください

◆据付け前に、この「安全上のご注意」をよくお読みの上、正しく据え付けてください。

◆本文中に使われる「絵表示」の意味は次の通りです。

この据付説明書は据付工事終了後にお客様にお渡しください。

◆給湯機または床暖房の試運転は、各製品本体の据付説明書に従って先に完了させてください。



警告

死亡や重傷を負うおそれがある内容。

据付時は

- 据付けは、お買い上げの販売店または専門業者に依頼する。
(水漏れや感電、火災の原因)
- 据付工事は、必ず付属品および指定の部品を使用し、この据付説明書に従って確実に進行。
(落下や感電、火災の原因)
- 電気工事は、電気工事士の資格のある方が「電気設備に関する技術基準」、「内線規程」およびこの据付説明書に従って施工する。
(感電や火災の原因)
- 据付工事は、必ず電源を切って行う。
(電気部品に触れると感電の原因)

注意

傷害を負うおそれ、または物的損害が発生するおそれがある内容。

- 可燃性ガスの漏れるおそれのある場所へは据え付けない。
(発火の原因)
- 幼児の手の届く場所には据え付けない。
(けがの原因)
- 屋外や水が直接かかるような所には据え付けない。
(感電や火災の原因)
- 浴室など、熱や蒸気が発生する所には据え付けない。
(感電や火災の原因)
- 手足を引っかけるおそれがある場所にはリモコンコード、LANケーブルを配線しない。
(転倒によるけがや衣服、器物などの破損の原因)
- 無線LAN接続アダプターの場合、自動ドア、火災警報器などの自動制御機器の近くには据え付けない。
(機器の誤動作による事故の原因)

SADQ002

付属品の確認

㉠接続アダプター 1個	㉡結束バンド 2本	㉢シール(黒) 1枚	㉣取付ネジ 2本	㉤圧着Y端子 2個	㉦接続設定シール※ ㉧取扱説明書 ㉨据付説明書 ㉩遠隔操作シール※ 各1部
----------------	--------------	---------------	-------------	--------------	---

※お客様が使用するシールです。据付け後は、取扱説明書(接続設定ガイド)と共にお客様にお渡しください。

各部の名前と働き

◆SETUPボタン以外は、無線LAN接続アダプターと有線LAN接続アダプターで共通の機能を持っています。

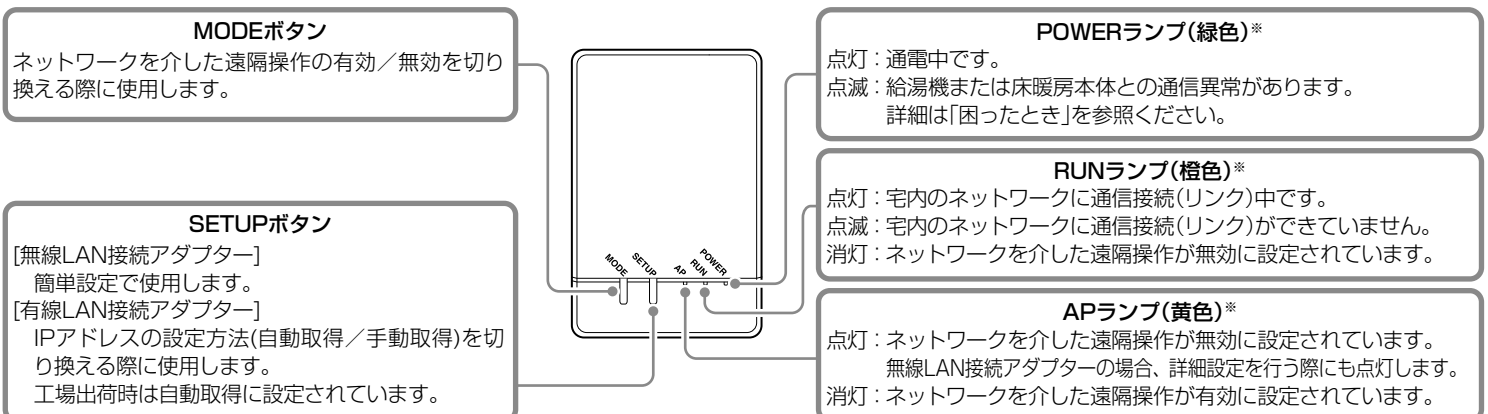

※各ランプは一時的に上記とは異なる表示になる場合があります。

据付場所の選定

- ◆接続アダプターのボタン操作ができるように据え付けてください。
- ◆リモコンコードやLANケーブルは手足が引っかからない場所に配線してください。
- ◆次のような場所には据え付けしないでください。
屋外や水が直接かかるような所。50℃以上の高温になる所。湯気や熱気、湿気をともなう所。ドアホンと近接した所。貯湯ユニット内部および床暖房本体内部。
- ◆据付場所の目安
[無線LAN接続アダプターの場合]
 - 接続するルーター(無線LANアクセスポイント)との間に遮蔽物(特に金属)が少ない所。
 - 接続するルーター(無線LANアクセスポイント)との距離が近い所。
 - 周囲に電波を発信する機器(電子レンジ、コードレス電話など)が少ない所。
 [有線LAN接続アダプターの場合]
 - LANケーブルを配線しやすい所。(HUBやルーターの分岐ポートの近く、情報分電盤、情報Boxの中など)

構成図

給湯機に接続の場合

- ◆サブリモコンと接続アダプターは同時に使用できません。

貯湯ユニットに接続

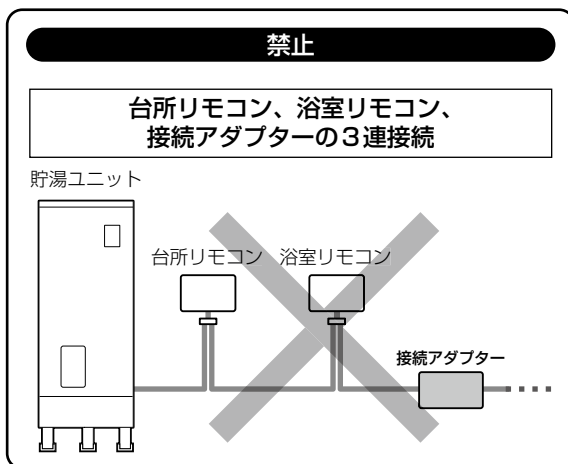
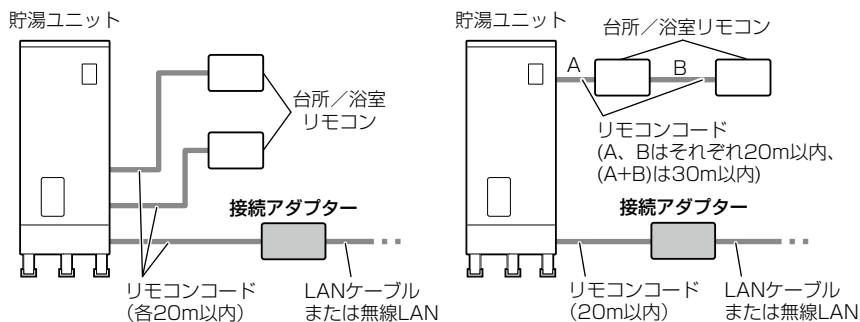

台所/浴室リモコンコードに接続

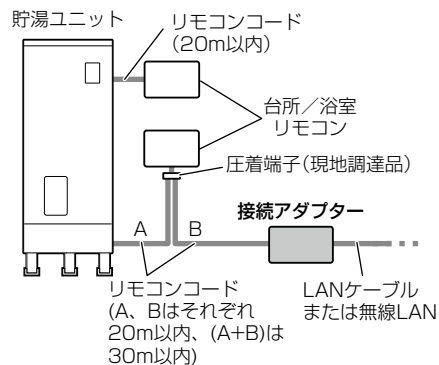

- ◆リモコンコードは別売品(KRC301A05/08/12/20)または0.5~1.25mm×2芯の二重被覆線を使用してください。

床暖房に接続の場合

- ◆増設リモコンと接続アダプターを同時に使用できます。

床暖房本体に接続

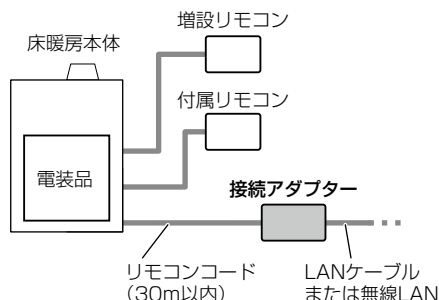

- ◆リモコンコードは別売品(KRC301A05/08/12/20、K-RW2050A)または0.5~1.25mm×2芯の二重被覆線を使用してください。

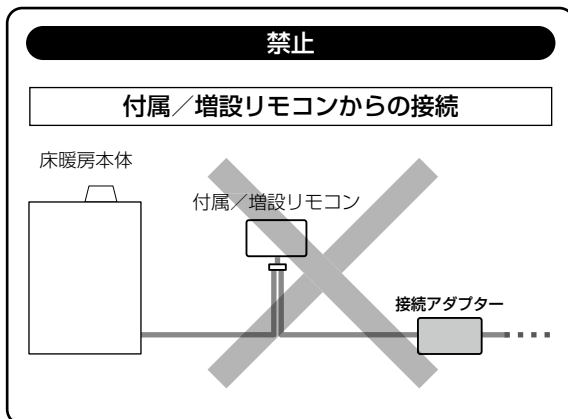

接続アダプターの据付け

電源が切れていることを確認してから作業してください。

① 給湯機または床暖房に、リモコンコードを取り付ける。

給湯機に接続の場合

貯湯ユニットに接続

◆リモコン端子盤に接続アダプターのリモコンコードを接続する。

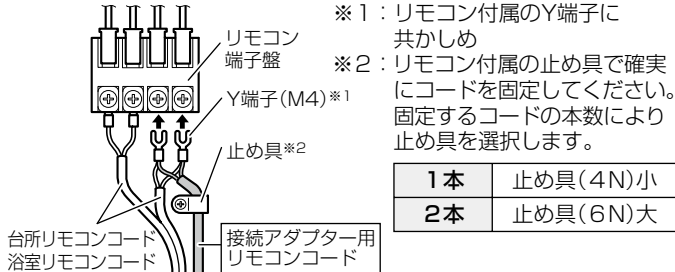

◆台所リモコンと浴室リモコンを2連続している場合は、貯湯ユニットのリモコンを接続していない端子に、接続アダプターを接続してください。(台所/浴室リモコンと接続アダプターの3連続は禁止です)

台所/浴室リモコンコードに接続

◆台所/浴室リモコンのリモコンコードに接続アダプターのリモコンコードを接続する。

◆リモコンおよびリモコンコードの取付けは、給湯機本体の据付説明書を確認してください。

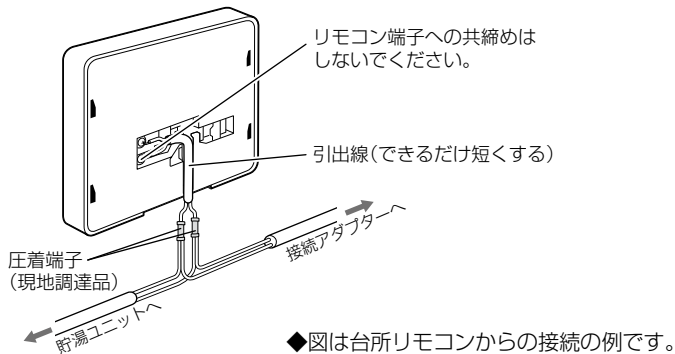

床暖房に接続の場合

床暖房本体に接続

◆リモコン端子盤の通信アダプター端子に接続アダプターのリモコンコードを接続する。

◆リモコン端子への接続はできません。

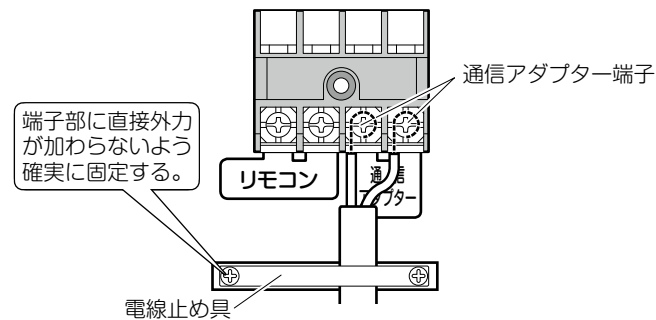

- 端子のネジはしっかり締め付ける。
- 端子への差込みかたは図のようにする。

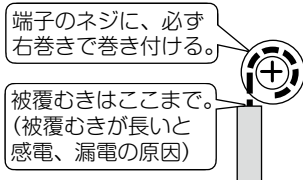

以降の作業は給湯機、床暖房に接続の場合で共通

② 接続アダプターにLANケーブル(現地調達品)を取り付ける。

有線LAN接続アダプターの場合の作業。無線LAN接続アダプターの場合は③に進む。

◆宅内のネットワークの設置工事や設定が完了していることを確認してください。LANケーブルの長さの選定や接続アダプターの接続確認に必要です。

①引回し方向を選択する。(配線は3方向から引回しが可能です)

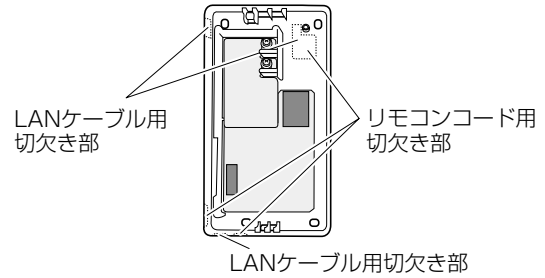

【切欠き部5カ所】

◆必要な切欠き部をニップで切り取ってください。

②LANケーブルを接続アダプターに接続し、引き回す。

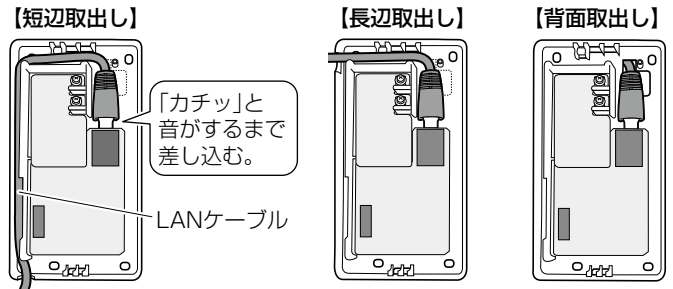

【LANケーブルの選定】

◆カテゴリ5またはカテゴリ5e(いずれも伝送規格は10BASE-Tまたは100BASE-TX)のストレートケーブル(外径4~6mm)を準備してください。

- 以下の形状のケーブルは使用禁止
- フラットタイプ
 - 極細ケーブル
 - 巻き取り式ケーブル

◆宅内のネットワークへ接続可能な長さを準備してください。(接続アダプターからHUBなどの宅内ネットワーク接続ポートまでの距離)

③ リモコンコードの被覆をむいて㊸圧着Y端子を圧着する。

④ リモコンコードを取り付けて、引き回す。

◆図は有線LAN接続アダプターの場合です。無線LAN接続アダプターの場合はリモコンコードのみを引き回してください。

◆図はLANケーブルとリモコンコードを同じ方向に引き回す場合の例です。LANケーブルとリモコンコードを異なる方向に引き回すこともできます。

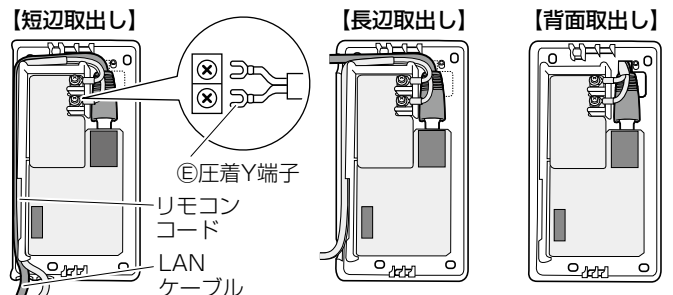

●端子のネジはしっかり締め付ける。

接続アダプターの据付け つづき

5 アダプターケース(下)に⑧結束バンドを取り付ける。

- ◆図は有線LAN接続アダプターの場合です。無線LAN接続アダプターの場合はリモコンコードのみを固定してください。
- ◆引っ張っても端子部およびLANケーブル接続部に直接外力が加わらないよう固定してください。(リモコンコードは外側被覆部で固定してください)

【短辺取出し／長辺取出し】

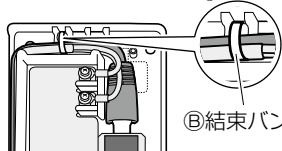

【背面取出し】

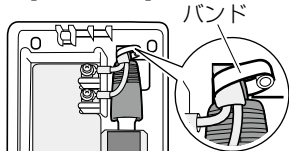

⑧結束バンド

【背面取出しについて】

- ◎シール(黒)で切欠き部を背面からふさぐ。(虫などの侵入防止のため)

6 アダプターケース(下)を壁に取り付ける。

- ◆接続アダプターは縦横どちらでも設置可能です。
- ◆◎取付ネジの位置は設置状況に応じて適切に選択してください。
- ◆メンテナンス時にマイナスドライバーで作業ができるようにAを200mm以上確保してください。

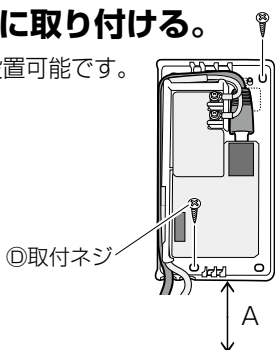

◎取付ネジ

7 アダプターケース(上)を取り付ける。

- ◆据付後にアダプターケース(上)を取り外す場合は、上下ケースの間のくぼみにマイナスドライバーを押し込みながら取り外してください。(ケースに傷が付かないよう注意する)

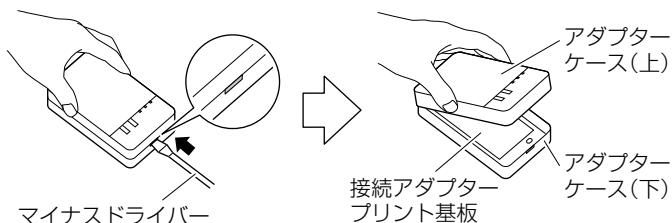

マイナスドライバー

接続アダプター
プリント基板

アダプター
ケース(上)
アダプター
ケース(下)

8 LANケーブルを宅内のネットワークの接続ポート(HUBやルーターの分岐ポート)に接続する。

有線LAN接続アダプターの場合の作業。無線LAN接続アダプターの場合は9に進む。

9 給湯機または床暖房の電源を「ON」にして、3分以上待つ。

- ◆電源を入れる際は必ずアダプターケース(上)を取り付けてください。

10 接続アダプターのPOWERランプが点灯または低速点滅(3秒周期)することを確認する。

- ◆POWERランプが低速点滅している場合も異常ではありません。取扱説明書の[接続アダプターを宅内のネットワークに接続する]の作業をお客様に行っていただくとPOWERランプは点灯に切替わります。

11 宅内のネットワークの接続ポート(HUBやルーターの分岐ポート)のランプ、または接続ポートが点灯することを確認する。

(LANケーブルが断線していないことの確認)
有線LAN接続アダプターの場合の作業。無線LAN接続アダプターの場合は本作業不要。

- ◆接続ポートが通信接続(リンク)状態であることを確認してください。ネットワーク機器(HUBやルーター)の電源が切れている場合は、電源を入れてください。
- ◆通信接続(リンク)状態の表示方法はネットワーク機器により異なる場合があります。詳細はネットワーク機器に付属の説明書を参照してください。

困ったとき

◆ここでは据付工事に関する疑問やトラブルに対する解決方法が記載されています。詳細はホームページを参照してください。

こんなときは	ご確認ください
すべてのランプが点灯しない	正しく据付けされていない。 ▶ 据付けの確認をしてください。
	動作不良を起こしている。 ▶ 給湯機または床暖房の電源を入れ直してください。 ▶ 初期化をしてください。初期化の方法については、 【接続アダプターの初期化について】 を参照してください。
POWERランプが高速点滅(1秒周期)している	通信不良を起こしている。 ▶ 給湯機または床暖房の電源を入れ直してください。 ▶ リモコンコードが確実に接続されていることを確認してください。

【接続アダプターの初期化について】

- ◆接続アダプターを工場出荷状態に初期化します。
- ◆SETUPボタンとMODEボタンを同時に5秒間長押しすると、すべてのランプが点滅します。その状態でSETUPボタンを押すと初期化されます。